

ERKADO

ușile sunt lumea noastră



CATALOG UȘI
DIN LEMN
2026

RO

EDIȚIE: 2026/1
valabil de la data de 1.04.2026

UȘI EXTERIOARE DIN LEMN



TEHNOLOGIE INOVATOARE DE PRODUCȚIE

Această tehnologie permite păstrarea frumuseții ușilor din lemn, eliminând în același timp majoritatea problemelor asociate tehnologiilor tradiționale cu panouri, cum ar fi: uscarea și deplasarea casetelor ușii, deformarea canaturilor, colorarea neuniformă a elementelor ușii, crăparea și ondularea furnirului, precum și problemele cu materialele de umplere a rosturilor.



STRUCTURĂ SOLIDĂ

Structura ușii permite menținerea unor proprietăți ridicate de izolare termică și acustică. Ușile noastre sunt bazate pe o structură realizată din cadru de PIN-MERANTI sau PIN-STEJAR, întărit cu tablă și profil în formă de „C”. Tu decizi ce grosime vor avea. Ușile pot avea grosimea de 72, 82 sau 102 mm, însă, ca regulă, structura lor este fixă. În interior, între panourile realizate din placaj impermeabil MERANTI, PIN sau STEJAR cu grosimea de 7 sau 12 mm, se află o rețea umplută cu spumă poliuretanică.



GARANȚIE DE
2 ani



SECURITATE

Toate ușile sunt dotate cu protecții anti-efracție sub forma unei încuietori pe bară (sau două încuietori independente), balamale rezistente și solid realizate, precum și întărire cu tablă de oțel. Acest lucru asigură liniștea și ajută la protejarea casei împotriva spargerilor.



RC2
clasa anti-efracție



ECOLOGIE

La producția ușilor folosim lacuri ecologice pe bază de apă și lemn provenit din păduri poloneze legale. Deșeurile rezultate din producție sunt colectate și reciclate, iar procesul de producție este sigur pentru angajații noștri.

FINISARE



STEJAR SIMPLU STANDARD



STEJAR CU NODURI¹⁾



STEJAR CU NODURI PERIAT²⁾



PIN



MERANTI

¹⁾ costuri suplimentare – direcția fibrei lemnului poate fi verticală sau orizontală (cu excepția modelelor cu frezări adânci)

²⁾ costuri suplimentare – direcția fibrei lemnului poate fi verticală sau orizontală (cu excepția modelelor cu frezări adânci)

LACUIRE

- Vopsire prin metoda hidrodinamică cu vopsele pe bază de apă conform paletarului de culori Erkado sau cu vopsele opace RAL, sistem ADLER Protor. Protor este un sistem bicomponent (5 straturi) pentru lăcuirea ușilor exterioare cu rezistență peste medie la factori atmosferici și ciuperci dăunătoare lemnului. Datorită durității ridicate și rezistenței la zgârieturi, sistemul Protor garantează o durabilitate extremă a ușilor exterioare pentru mulți ani.
- Esentele de lemn destinate furnirului diferă între ele prin culoare, structură și consistență. Chiar și în cazul unui singur copac pot apărea diferențe semnificative. Acestea sunt caracteristici ale lemnului natural și nu pot constitui motiv de reclamație.
- Culoarele prezentate sunt orientative și nu pot fi folosite ca etalon de culoare.



STEJAR NATURAL



STEJAR ÎNTUNECAT⁴⁾



TEAK



NUC



ALB



STEJAR RUSTIC



WINCHESTER



STEJAR AURIU



MAHON



PALISANDRU



RAL 7016



ANTRACITĂ CUARȚ



PALETAR DE CULORI RAL³⁾

³⁾ costuri suplimentare ⁴⁾ cel mai apropiat de culoarea nucului PVC

UȘI EXTERIOARE

seria GLASS NOUATE	15
seria FUSION NOUATE	20
seria STONEWOOD NOUATE	22
seria LAMELLO NOUATE	24
seria INOX	28
seria MODERN	41
seria CLASSIC	57
seria RETRO NOUATE	70
EXTINDERE / SUPLIMENTE	74

UȘI INTERIOARE DIN LEMN

UNO PREMIUM	90	MISKANT	106
UNO PREMIUM LUX	92	TURAN	108
BALDUR	94	NEMEZJA	110
AURORA, GIULIA NOUATE	96	MILDA	112
VICTORIA NOUATE	98	ANUBIS	114
PAULA NOUATE	100	SYLENA	116
MAGNOLIA	102	LOFT	118
LAURENCJA	104		

TOCURI ȘI FERONERIE PENTRU UȘI INTERIOARE NOUATE	120
BANDĂ ȘI CORNIȘE PENTRU UȘI DE INTERIOR NOUATE	121
MÂNERE PENTRU UȘI DE INTERIOR	122
INFORMAȚII TEHNICE	123
DIMENSIUNI UȘI EXTERIOARE	128
PACHETE DE STICLĂ NOUATE	128
COSTURI SUPLIMENTARE PENTRU UȘI EXTERIOARE	130
UȘI PIVOTANTE	131
CERTIFICATE AER CURAT	131
ACCESORII PENTRU UȘI EXTERIOARE	132
BANDĂ RETRO CU COROANĂ DECORATIVĂ NOUATE	139

UȘI EXTERIOARE DIN LEMN



P1 pag. 61



P2 pag. 61



P3 pag. 63



P4 pag. 64



P5 pag. 63



P6 pag. 66



P7 pag. 48



P8 pag. 54



P9 pag. 54



P10 pag. 55



P11 pag. 62



P12 pag. 66



P13 pag. 65



P14 pag. 66



P15 pag. 62



P16 pag. 63



P17 pag. 61



P18 pag. 56



P19 pag. 63



P20 pag. 55



P21 pag. 55



P22 pag. 51



P23 pag. 69



P24 pag. 47



P25 pag. 47



P26 pag. 46



P27 pag. 49



P28 pag. 54



P29 pag. 62



P30 pag. 69



P31 pag. 65



P32 pag. 52



P33 pag. 63



P34 pag. 51



P35 pag. 61



P36 pag. 65



P37 pag. 54



P38 pag. 61



P39 pag. 68



P40 pag. 47



P41 pag. 44



P42 pag. 33



P44 pag. 34



P45 pag. 63



P46 pag. 35



P47 pag. 54



P48 pag. 33



P49 pag. 68



P50 pag. 51



P51 pag. 68

UȘI EXTERIOARE DIN LEMN



P52 pag. 69



P53 pag. 44



P54 pag. 65



P55 pag. 46



P56 pag. 37



P57 pag. 32



P58 pag. 38



P59 pag. 56



P60 pag. 32



P61 pag. 52



P62 pag. 52



P63 pag. 68

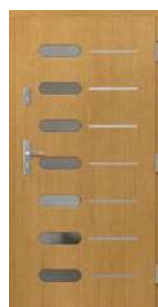

P64 pag. 38



P65 pag. 68



P66 pag. 37



P67 pag. 45



P68 pag. 34



P69 pag. 49



P70 pag. 33



P71 pag. 48



P72 pag. 54



P73 pag. 52



P74 pag. 49



P75 pag. 52



P76 pag. 52



P77 pag. 53



P78 pag. 53



P79 pag. 45



P80 pag. 53



P81 pag. 38



P82 pag. 44



P83 pag. 45



P84 pag. 44

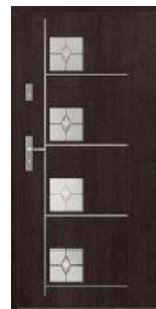

P89 pag. 39



P90 pag. 39



P91 pag. 34



P92 pag. 49



P93 pag. 53



P94 pag. 46



P95 pag. 36



P96 pag. 61



P97 pag. 38



P98 pag. 40



P99 pag. 34



P100 pag. 34



P101 pag. 36



P102 pag. 38



P103 pag. 39

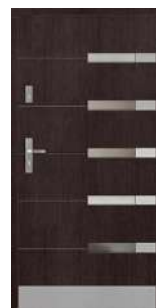

P104 pag. 35



P105 pag. 35

≡ UȘI EXTERIOARE DIN LEMN



P106 pag. 40



P107 pag. 55



P108 pag. 55



P109 pag. 55



P110 pag. 56



P111 pag. 66



P112 pag. 66



P113 pag. 65



P114 pag. 65



P115 pag. 64



P116 pag. 66



P117 pag. 64



P118 pag. 47



P119 pag. 45



P120 pag. 17



P121 pag. 17



P122 pag. 17



P123 pag. 17



P124 pag. 17



P125 pag. 17



P126 pag. 18



P127 pag. 18



P128 pag. 32



P129 pag. 32



P130 pag. 34



P131 pag. 40



P132 pag. 40



P133 pag. 37

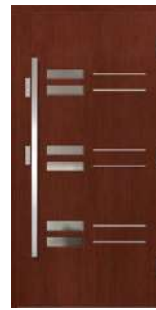

P134 pag. 38



P135 pag. 40



P136 pag. 32



P137 pag. 49



P138 pag. 45



P139 pag. 53



P140 pag. 44



P141 pag. 44



P142 pag. 48



P143 pag. 62



P144 pag. 62



P145 pag. 56



P146 pag. 49



P147 pag. 56



P148 pag. 53



P149 pag. 56



P150 pag. 32



P151 pag. 47



P152 pag. 18



P153 pag. 18



P154 pag. 18

☰ UȘI EXTERIOARE DIN LEMN



P155 pag. 36



P156 pag. 37



P157 pag. 45



P158 pag. 37



P159 pag. 50



P160 pag. 50



P161 pag. 50



P162 pag. 50



P163 pag. 50



P164 pag. 50



P165 pag. 67



P166 pag. 67



P167 pag. 67



P168 pag. 67



P169 pag. 69



P170 pag. 69



P171 pag. 67



P172 pag. 68



P173 pag. 73



P174 pag. 47



P175 pag. 62



P176 pag. 19



P177 pag. 31



P178 pag. 19



P179 pag. 19



P180 pag. 31



P181 pag. 31



P182 pag. 73



P183 pag. 72



P184 pag. 73



P185 pag. 73



P186 pag. 67



P187 pag. 59



P188 pag. 19



P189 pag. 69



P190 pag. 73



P191 pag. 73



P192 pag. 42



P193 pag. 59



P194 pag. 59



P195 pag. 59



P196 pag. 59



P197 pag. 42



P198 pag. 42



P199 pag. 42



P200 pag. 42



P201 pag. 59



P202 pag. 60



P203 pag. 42



P204 pag. 43

UȘI EXTERIOARE DIN LEMN



P205 pag. 43



P206 pag. 37



P207 pag. 25



P208 pag. 60



P209 pag. 60



P210 pag. 30



P211 pag. 29



P212 pag. 58



P213 pag. 58



P214 pag. 72



P215 pag. 72



P216 pag. 58



P217 pag. 72



P218 pag. 72



P219 pag. 29



P220 pag. 29



P221 pag. 30



P222 pag. 30



P223 pag. 30



P224 pag. 29



P225 pag. 29



P226 pag. 30



P227 pag. 43



P228 pag. 30



P229 pag. 29



P230 pag. 58



P231 pag. 25



P232 pag. 26



P233 pag. 26



P234 pag. 26

NOUȚATE



P235 pag. 70

NOUȚATE



P236 pag. 71

NOUȚATE



P237 pag. 71

NOUȚATE



P238 pag. 71

NOUȚATE



P239 pag. 71

NOUȚATE



P240 pag. 25

NOUȚATE



P241 pag. 25

NOUȚATE



P242 pag. 25

NOUȚATE



P243 pag. 25

NOUȚATE



P244 pag. 16



UȘI EXTERIOARE DIN LEMN

NOUTATE



P245 pag. 21

NOUTATE



P246 pag. 21

NOUTATE



P247 pag. 21

NOUTATE



P248 pag. 21

NOUTATE



P249 pag. 21

NOUTATE



P250 pag. 21

NOUTATE



P251 pag. 71

NOUTATE



P252 pag. 71

NOUTATE



P253 pag. 23

NOUTATE

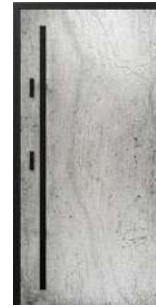

P254 pag. 23



Seria de uși din lemn Glass, decorată cu sticlă neagră, se potrivește perfect în construcțiile moderne. Lemnul natural combinat cu sticla neagră lucioasă reprezintă o combinație elegantă și atemporală.

Material în finisare:

- meranti, stejar sau pin

Construcție:

- garnitură de etanșare în canat și toc
- prag antiefracție pe partea balamalelor
- învelișul exterior al canatului realizat din placaj rezistent la apă
- structura internă a canatului sub formă de grilaj cu umplutură din spumă poliuretanică
- rama canatului realizată din lemn, întărită cu tablă și profil „C”

Set standard:

- grosime 72 mm
- două încuietori independente cu bolt
- patru balamale reglabile pe trei planuri
- pachet de geamuri reflex maro
- prag din aluminiu cu barieră termică sau din lemn



culoare RAL 5019

P123



GROSIMEA UȘII

- ◀ 72 ▶
- ◀ 82 ▶
- ◀ 102 ▶

TIP



doar pentru grosimi de 82 și 102 mm

PUȚIN ADÂNCI

FREZARE

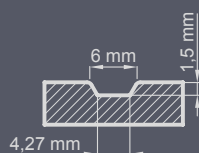

FINISARE



STEJAR SIMPLU STANDARD



STEJAR CU NODURI PERIAT²⁾



STEJAR CU NODURI¹⁾



PIN



MERANTI

¹⁾ cost suplimentar – direcția fibrei lemnului poate fi verticală sau orizontală (cu excepția modelelor cu frezări adânci)

²⁾ cost suplimentar – direcția fibrei lemnului poate fi verticală sau orizontală (cu excepția modelelor cu frezări adânci)



STEJAR NATURAL



STEJAR ÎNTUNECAT⁴⁾



TEAK



NUC



ALB



STEJAR RUSTIC



WINCHESTER



STEJAR AURIU



MAHON



PALISANDRU



RAL 7016



ANTRACITĂ CUARȚ



PALETAR DE CULORI RAL³⁾

³⁾ costuri suplimentare ⁴⁾ cel mai apropiat de culoarea nukului PVC



NOUTATE



P244 standard

- canat cu grosime de 72 mm
- toc fix cu dimensiuni 70 x 100 cm
- finisare exterioară stejar simplu, pin sau meranti
- 2 încuietori cu bolt
- 4 balamale
- prag din lemn sau prag cald din aluminiu
- prag antiefracție pe partea balamalelor

+ TOC FIX

cu falț 70x100 cm

fără falț 80x100 cm

fără falț GLASS

P244 model prezentat

- culoare: RAL 9005 Negru (pe interior)
- grosimea canatului 82 mm sau la fel poate arăta grosimea canatului 102 mm
- montare geam negru cu centru transparent
- mâner PP 160 cm negru
- uși fără falț GLASS
- butuc antiefracție negru
- clanță pe interior CERTUS neagră + rozetă pentru butuc pe exterior
- grevă electrică cu funcție zi-noapte
- prag din lemn echipat cu colțari



GARANTIE DE
2 ani

RC2
clasa
anti-efracție

ÎNDEPLINEȘTE
CERINȚELE
TEHNICII
AER CURAT



culoare RAL 9016

P120

Sticlă neagră cu mijloc transparent



culoare RAL 9016

P121



culoare RAL 9016

P122



finisare stejar cu noduri periat, culoare naturală

P123

Textură cu noduri contra costuri suplimentare



finisare stejar cu noduri periat, culoare naturală

P124

Textură cu noduri contra costuri suplimentare



finisare stejar cu noduri periat, culoare naturală

P125

Textură cu noduri contra costuri suplimentare

Sticlă lăcuită este disponibilă doar pe o singură parte, la exterior. UȘI FĂRĂ FALȚ – costuri suplimentare la prețul ușii pentru grosimi de 82 și 102 mm în versiunea cu falț. Cost suplimentar pentru balamale fără falț de culoare neagră. Ușile ERKADO sunt disponibile în dimensiuni atipice fără costuri suplimentare pentru dimensiuni atipice. Costul suplimentar se aplică doar ușilor: mai înalte de 212 cm și mai late de 104 cm. Culoarele prezentate pot diferi de cele reale. Înainte de comandă, vă rugăm să confirmați culoarea cu paletarul actual.



P126

culoare naturală



P127

culoare naturală



P152

culoare MAHON

Sticlă neagră cu mijloc transparent



P153

finisare stejar cu noduri periat transversal, culoare naturală

Textură cu noduri contra costuri suplimentare
Oglindă venetiană cu mijloc transparent



P154 (vedere din exterior)

finisare stejar cu noduri transversal, culoare naturală

Textură cu noduri contra costuri suplimentare
Sticlă neagră cu mijloc transparent



P154 (vedere din interior)

finisare stejar cu noduri transversal, culoare naturală

Textură cu noduri contra costuri suplimentare



GARANȚIE DE
2 ani

RC2
clasa
anti-efracție

ÎNDEPLINEȘTE
CERINȚELE
TEHNICII
AER CURAT



culoare TEAK

P176

Textură cu noduri contra costuri suplimentare
Sticlă neagră cu mijloc transparent



culoare RAL 7045

P179 (vedere din exterior)



culoare RAL 7045

P179 (vedere din interior)

Oglindă venețiană cu mijloc transparent



culoare PALISANDRU

P178



finisare stejar cu noduri periat, culoare naturală

P188

1 sticlă neagră 2 inox negru

Textură cu noduri contra costuri suplimentare,
inox dublu față contra costuri suplimentare

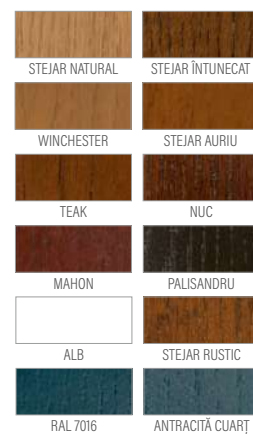

¹⁾ costuri suplimentare

Sticla lăcuită este disponibilă doar pe o singură parte, la exterior. UȘI FĂRĂ FALȚ – costuri suplimentare la prețul ușii pentru grosimi de 82 și 102 mm în versiunea cu falț. Cost suplimentar pentru balamale fără falț de culoare neagră. Ușile ERKADO sunt disponibile în dimensiuni atipice fără costuri suplimentare pentru dimensiuni atipice. Costul suplimentar se aplică doar ușilor: mai înalte de 212 cm și mai late de 104 cm. Culoarele prezentate pot diferi de cele reale. Înainte de comandă, vă rugăm să confirmați culoarea cu paletarul actual.

NOUTATE

FUSION este o colecție de uși de exterior în care lemnul nobil se combină cu modernul compozit de cuarț.

Această combinație armonioasă a două materiale contrastante creează un design cu un caracter arhitectural pronunțat – elegant, durabil și atemporal.

Material în finisare:

- meranti, stejar sau pin

Construcție:

- garnitură de etanșare în canat și toc
- prag antiefracție pe partea balamalelor
- învelișul exterior al canatului realizat din placaj rezistent la apă
- structura internă a canatului sub formă de grilaj cu umplutură din spumă poliuretanică
- rama canatului realizată din lemn, întărită cu tablă și profil „C”

Set standard:

- grosime 72 mm
- două încuietori independente cu bolt
- patru balamale reglabile pe trei planuri
- pachet de geamuri reflex maro
- prag din aluminiu cu barieră termică sau din lemn



culoare RAL 9005, compozit MONO NATURAL



GROSIMEA UȘII

- ◀ 72 ▶ ◀ 82 ▶ ◀ 102 ▶

TIP



doar pentru grosimi de 82 și 102 mm

P248

TIPURI DE COMPOZIȚII DE CUARȚ DISPONIBILE ³⁾

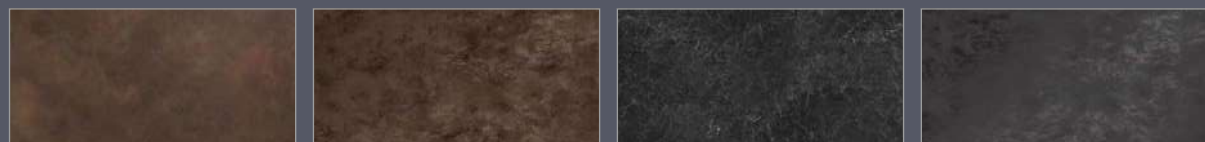

compozit BRUNO NATURAL

compozit MONO NATURAL

compozit NERO GRECO

compozit NERO NATURAL

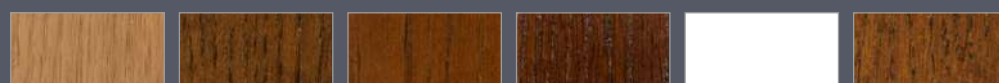

STEJAR NATURAL

STEJAR ÎNTUNECAT²⁾

TEAK

NUC

ALB

STEJAR RUSTIC



WINCHESTER

STEJAR AURIU

MAHON

PALISANDRU

RAL 7016

ANTRACITĂ CUARȚ



PALETAR DE CULORI RAL ¹⁾

¹⁾ costuri suplimentare ²⁾ cel mai apropiat de culoarea nucului PVC

³⁾ Culoarele prezentate în catalog pot diferi de cele reale. Înainte de comandă, vă rugăm să confirmați culoarea cu paletarul actual atât pentru lazuri, cât și pentru mostrele de compozit de cuarț.



COMPOZIȚIILE DE CUART, FREZĂRILE ȘI STICLA NEAGRĂ SUNT DISPONIBILE DOAR PE O SINGURĂ PARTE, LA EXTERIOR

NOUTATE



P245

culoare PALISANDRIU, compozit BRUNO NATURAL

NOUTATE



P246

culoare RAL 9005, compozit NERO GRECO

NOUTATE



P247

culoare RAL 9005, compozit NERO NATURAL

NOUTATE



P248

culoare RAL 9016, ceramică MONO NATURAL

NOUTATE



P249

culoare NUC, ceramică NERO GRECO

NOUTATE



P250

culoare RAL 7044 ceramică NERO NATURAL

UȘI FĂRĂ REBORD – cost suplimentar la prețul ușii cu grosimea de 82 și 102 mm în versiunea cu rebord. Cost suplimentar pentru balamale fără rebord în culoare neagră. Ușile ERKADO sunt disponibile în dimensiuni nestandardizate fără costuri suplimentare pentru dimensiuni atipice. Costul suplimentar se aplică doar ușilor: mai înalte de 212 cm și mai late de 104 cm. Culoarele prezentate pot diferi de cele reale. Înainte de a comanda, vă rugăm să confirmați culoarea cu paletarul actual.

NOUTATE

STONEWOOD este o colecție de uși de exterior, în care lemnul natural se întâlnește cu furnirul autentic de piatră.

Este un proiect creat pentru arhitectura modernă, unde contează materialul, detaliul și forma expresivă, dar în același timp elegantă.

Material în finisare:

- meranti, stejar sau pin

Construcție:

- garnitură de etanșare în canat și toc
- prag antiefracție pe partea balamalelor
- învelișul exterior al canatului realizat din placaj rezistent la apă
- structura internă a canatului sub formă de grilaj cu umplutură din spumă poliuretanică
- rama canatului realizată din lemn, întărită cu tablă și profil „C”

Set standard:

- grosime 72 mm
- două încuietori independente cu bolt
- patru balamale reglabile pe trei planuri
- pachet de geamuri reflex maro
- prag din aluminiu cu barieră termică sau din lemn

Dimensiunile maxime ale canatului ce poate fi realizat cu piatră sunt 118 cm x 238 cm, cu toc 128 cm x 243 cm.



culoare RAL 9005, piatră RAINFOREST

P253



GROSIMEA UȘII

- ◀ 72 ▶ ◀ 82 ▶ ◀ 102 ▶

TIP



doar pentru grosimi de 82 și 102 mm

TIPURI DE FURNIR DE PIATRĂ ¹⁾



piatră RAINFOREST

piatră GALAXY BLACK

¹⁾ Culoarele prezentate în catalog pot diferi de cele reale. Înainte de a comanda, vă rugăm să confirmați culoarea cu paletarul actual de lazuri și mostrele de furnir de piatră.



FURNIRUL DE PIATRĂ SE APLICĂ DOAR PE O SINGURĂ PARTE, LA EXTERIOR

NOUȚATE



culoare RAL 9005, piatră RAINFOREST

P253

NOUȚATE



culoare RAL 9005, piatră GALAXY BLACK

P254



UȘI FĂRĂ REBORD - cost suplimentar la prețul ușii cu grosimea de 82 și 102 mm în versiunea cu rebord. Cost suplimentar pentru balamale fără rebord în culoare neagră. Ușile ERKADO sunt disponibile în dimensiuni nestandardizate fără costuri suplimentare pentru dimensiuni atipice. Costul suplimentar se aplică doar ușilor: mai înalte de 212 cm și mai late de 104 cm. Culoarele prezentate pot diferi de cele reale. Înainte de a comanda, vă rugăm să confirmați culoarea cu paletarul actual.

NOUTATE

Colecția de uși din lemn LAMELLO este o combinație armonioasă între frumusețea naturală a lemnului și designul modern, care aduce eleganță și stil oricărui interior.

Material în finisare:

- meranti, stejar sau pin

Construcție:

- garnitură de etanșare în canat și toc
- prag antiefracție pe partea balamalelor
- învelișul exterior al canatului realizat din placaj rezistent la apă
- structura internă a canatului sub formă de grilaj cu umplutură din spumă poliuretanică
- rama canatului realizată din lemn, întărită cu tablă și profil „C”

Set standard:

- grosime 72 mm
- două încuietori independente cu bolt
- patru balamale reglabile pe trei planuri
- pachet de geamuri reflex maro
- prag din aluminiu cu barieră termică sau din lemn



GARANȚIE DE
2 ani

RC2
clasa anti-fracție

îndeplinește
cerințele
proiectului
AER CURAT

GROSIMEA UȘII

◀ 72 ▶ ◀ 82 ▶ ◀ 102 ▶

TIP



doar pentru grosimi de
82 și 102 mm



culoare RAL 3020

P232

FREZARE

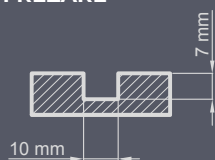

Frezarea și sticla lăcuită apar doar pe o singură parte, la exterior
Sticla neagră cu mijloc transparent



STEJAR NATURAL



STEJAR ÎNTUNECAT¹⁾



TEAK



NUC



ALB



STEJAR RUSTIC



WINCHESTER



STEJAR AURIU



MAHON



PALISANDRU



RAL 7016



ANTRACITĂ CUARȚ



PALETAR DE CULORI RAL¹⁾



FREZAREA ȘI STICLA LĂCUITĂ APAR DOAR PE O SINGURĂ PARTE ÎN COLECȚIA LAMELLO



Frezare doar pe o singură parte, la exterior

UȘI FĂRĂ REBORD – cost suplimentar la prețul ușii cu grosimea de 82 și 102 mm în versiunea cu rebord. Cost suplimentar pentru balamale fără rebord în culoare neagră. Ușile ERKADO sunt disponibile în dimensiuni nestandardizate fără costuri suplimentare pentru dimensiuni atipice. Costul suplimentar se aplică doar ușilor: mai înalte de 212 cm și mai late de 104 cm. Culoarele prezentate pot diferi de cele reale. Înainte de a comanda, vă rugăm să confirmați culoarea cu paletarul actual.

FREZAREA ȘI STICLA LĂCUITĂ APAR DOAR PE O SINGURĂ PARTE ÎN COLECȚIA LAMELLO



culoare RAL 1021

P232



culoare RAL 2000

P233



culoare RAL 9016

P234

Sticlă neagră cu interior transparent



¹⁾ costuri suplimentare



UȘI FĂRĂ REBORD – cost suplimentar la prețul ușii cu grosimea de 82 și 102 mm în versiunea cu rebord. Cost suplimentar pentru balamale fără rebord în culoare neagră. Ușile ERKADO sunt disponibile în dimensiuni nestandardizate fără costuri suplimentare pentru dimensiuni atipice. Costul suplimentar se aplică doar ușilor: mai înalte de 212 cm și mai late de 104 cm. Culoarele prezentate pot diferi de cele reale. Înainte de a comanda, vă rugăm să confirmați culoarea cu paletarul actual.



GARANTIE DE
2 ani

RC2
clasa
anti-efracție

ÎNDEPLINEȘTE
CERINȚELE
PROIECȚIILOR
AER CURAT

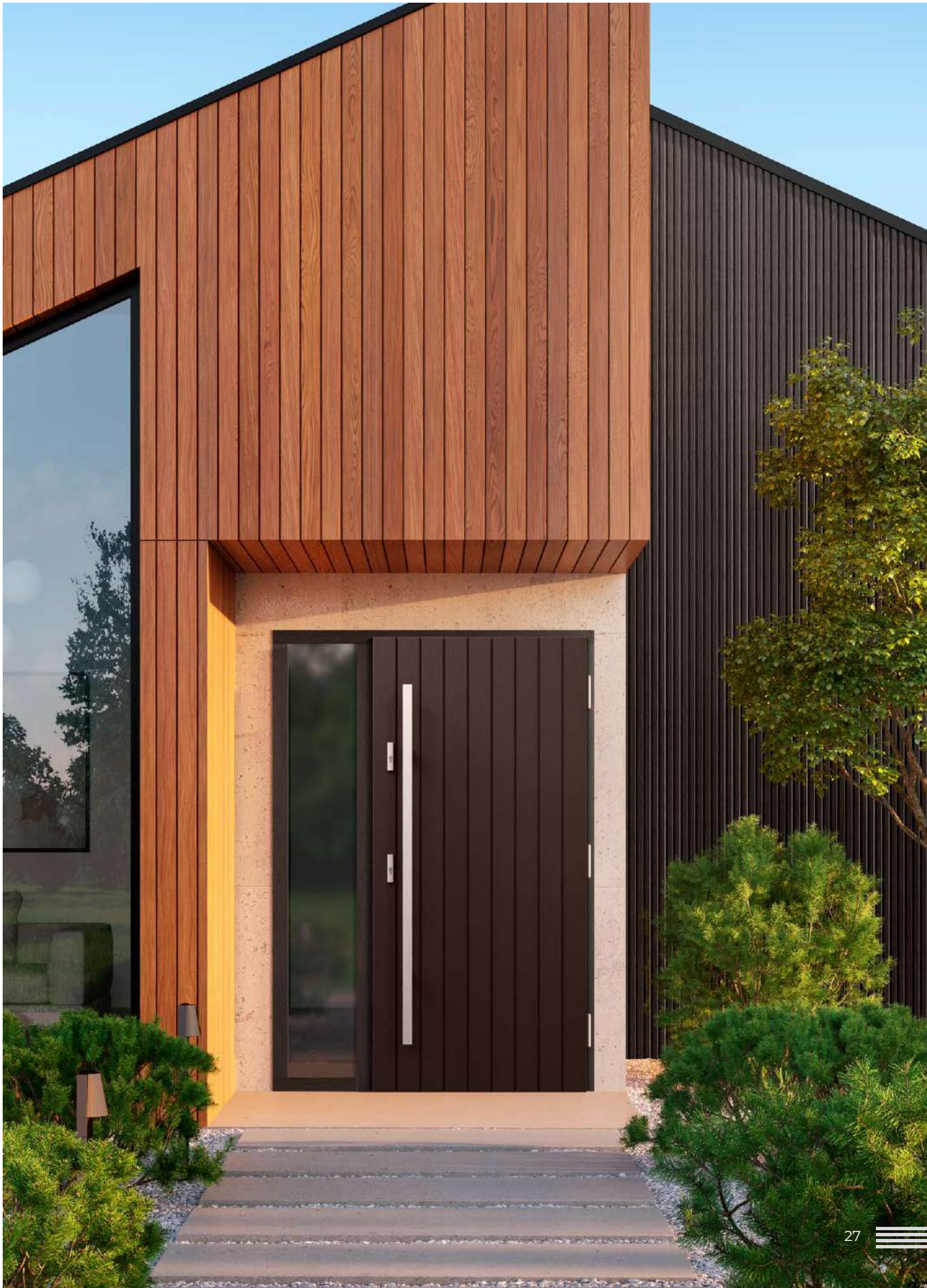

Aluminiul nobil periat în combinație cu lemnul natural asigură un design de top. Panoul Inox protejează suplimentar suprafața ușii împotriva deteriorărilor exterioare.

Material în finisare:

- meranti, stejar sau pin

Construcție:

- garnitură de etanșare în canat și toc
- prag antiefracție pe partea balamalelor
- învelișul exterior al canatului realizat din placaj rezistent la apă
- structura internă a canatului sub formă de grilaj cu umplutură din spumă poliuretanică
- rama canatului realizată din lemn, întărită cu tablă și profil „C”

Set standard:

- grosime 72 mm
- două încuietori independente cu bolt
- patru balamale reglabile pe trei planuri
- pachet de geamuri reflex maro
- prag din aluminiu cu barieră termică sau din lemn



culoare RAL 3003

P223

300 cm
 GARANȚIE DE 2 ani
 RC2 clasa anti-fracție
 ÎNDEPLINEȘTE CERINȚELE PROGRAMULUI AER CURAT

GROSIMEA UȘII

- ◀ 72 ▶ ◀ 82 ▶ ◀ 102 ▶

TIP



FREZARE

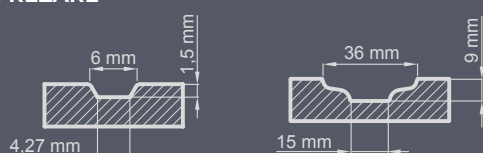

FINISARE

STEJAR SIMPLU STANDARD	STEJAR CU NODURI PERIAT ²⁾
STEJAR CU NODURI ¹⁾	PIN
MERANTI	

¹⁾ cost suplimentar – direcția fibrei lemnului poate fi verticală sau orizontală (cu excepția modelelor cu frezări adânci)
²⁾ cost suplimentar – direcția fibrei lemnului poate fi verticală sau orizontală (cu excepția modelelor cu frezări adânci)

STEJAR NATURAL	STEJAR ÎNTUNECAT ⁴⁾	TEAK	NUC	ALB	STEJAR RUSTIC
WINCHESTER	STEJAR AURIU	MAHON	PALISANDRU	RAL 7016	ANTRACITĂ CUARȚ

PALETAR DE CULORI RAL³⁾

³⁾ costuri suplimentare ⁴⁾ cel mai apropiat de culoarea nukului PVC



GARANȚIE DE
2 ani

RC2
clasa
anti-efracție

ÎNDEPLINEȘTE
CERINȚELE
PROIECȚIILOR
AER CURAT



Inox negru sau altă culoare din paletarul RAL contra cost suplimentar.



culoare RAL 1021

P211

Inox pe ambele părți contra cost suplimentar



culoare NUC

P219

Inox pe ambele părți contra cost suplimentar



culoare STEJAR ÎNTUNECAT

P220

Inox pe ambele părți contra cost suplimentar



culoare MAHON

P225

Inox pe ambele părți contra cost suplimentar



culoare RAL 7045

P224

Inox pe ambele părți contra cost suplimentar



culoare RAL 9016

P229

Inox pe ambele părți contra cost suplimentar

UȘI FĂRĂ REBORD – cost suplimentar la prețul ușii cu grosimea de 82 și 102 mm în versiunea cu rebord. Cost suplimentar pentru balamale fără rebord în culoare neagră. Ușile ERKADO sunt disponibile în dimensiuni nestandardizate fără costuri suplimentare pentru dimensiuni atipice. Costul suplimentar se aplică doar ușilor: mai înalte de 212 cm și mai late de 104 cm. Inox negru sau altă culoare din paletarul RAL contra cost suplimentar. Culoarele prezentate pot diferi de cele reale. Înainte de a comanda, vă rugăm să confirmați culoarea cu paletarul actual.



Inox negru sau altă culoare din paletarul RAL contra cost suplimentar.



culoare RAL 3003 / RAL 9005

P223

Inox pe ambele părți contra cost suplimentar
Două culori contra cost suplimentar



culoare RAL 6002

P226

Inox pe ambele părți contra cost suplimentar



culoare TEAK

P221

Inox pe ambele părți contra cost suplimentar



culoare RAL 2000

P210

Inox pe ambele părți contra cost suplimentar



culoare RAL 9016

P222

Inox pe ambele părți contra cost suplimentar



culoare RAL 5012

P228

Inox pe ambele părți contra cost suplimentar



GARANȚIE DE
2 ani

RC2
clasa
anti-efracție

ÎNDEPLINEȘTE
CERINȚELE
TEHNICII
AER CURAT



Inox negru sau altă culoare din paletarul RAL contra cost suplimentar.



finisare stejar cu noduri periat transversal, culoare naturală

P177

Textură cu noduri contra costuri suplimentare
Inox pe ambele părți contra cost suplimentar



finisare stejar cu noduri periat transversal, culoare naturală

P180

Textură cu noduri contra costuri suplimentare
Inox pe ambele părți contra cost suplimentar



finisare stejar cu noduri periat, culoare naturală

P181

Textură cu noduri contra costuri suplimentare
Inox pe ambele părți contra cost suplimentar



¹⁾ costuri suplimentare



UȘI FĂRĂ REBORD – cost suplimentar la prețul ușii cu grosimea de 82 și 102 mm în versiunea cu rebord. Cost suplimentar pentru balamale fără rebord în culoare neagră. Ușile ERKADO sunt disponibile în dimensiuni nestandardizate fără costuri suplimentare pentru dimensiuni atipice. Costul suplimentar se aplică doar ușilor: mai înalte de 212 cm și mai late de 104 cm. Inox negru sau altă culoare din paletarul RAL contra cost suplimentar. Culoarele prezentate pot diferi de cele reale. Înainte de a comanda, vă rugăm să confirmați culoarea cu paletarul actual.

Inox negru sau altă culoare din paletarul RAL contra cost suplimentar.



culoare RAL 7016

P128

Inox pe ambele părți contra cost suplimentar



culoare RAL 7016

P129

Inox pe ambele părți contra cost suplimentar



culoare RAL 7016

P60

Inox pe ambele părți contra cost suplimentar



culoare RAL 7016

P150

Inox pe ambele părți contra cost suplimentar



culoare RAL 7016, STEJAR AURIU

P136

Inox pe ambele părți contra cost suplimentar
Două culori contra cost suplimentar



culoare RAL 7016, STEJAR AURIU

P57

Inox pe ambele părți contra cost suplimentar
Două culori contra cost suplimentar

UȘI FĂRĂ REBORD – cost suplimentar la prețul ușii cu grosimea de 82 și 102 mm în versiunea cu rebord. Cost suplimentar pentru balamale fără rebord în culoare neagră. Ușile ERKADO sunt disponibile în dimensiuni nestandardizate fără costuri suplimentare pentru dimensiuni atipice. Costul suplimentar se aplică doar ușilor: mai înalte de 212 cm și mai late de 104 cm. Inox negru sau altă culoare din paletarul RAL contra cost suplimentar. Culoarele prezentate pot diferi de cele reale. Înainte de a comanda, vă rugăm să confirmați culoarea cu paletarul actual.



GARANTIE DE
2 ani

RC2
clasa
anti-efracție

ÎNDEPLINEȘTE
CERINȚELE
PROIECȚIILOR
AER CURAT



Inox negru sau altă culoare din paletarul RAL contra cost suplimentar.



culoare naturală

P70

Inox pe ambele părți contra cost suplimentar



culoare naturală

P48

Inox pe ambele părți contra cost suplimentar



culoare naturală

P42

Inox pe ambele părți contra cost suplimentar



¹⁾ costuri suplimentare



UȘI FĂRĂ REBORD – cost suplimentar la prețul ușii cu grosimea de 82 și 102 mm în versiunea cu rebord. Cost suplimentar pentru balamale fără rebord în culoare neagră. Ușile ERKADO sunt disponibile în dimensiuni nestandardizate fără costuri suplimentare pentru dimensiuni atipice. Costul suplimentar se aplică doar ușilor: mai înalte de 212 cm și mai late de 104 cm. Inox negru sau altă culoare din paletarul RAL contra cost suplimentar. Culoarele prezentate pot diferi de cele reale. Înainte de a comanda, vă rugăm să confirmați culoarea cu paletarul actual.

Inox negru sau altă culoare din paletarul RAL contra cost suplimentar.



culoare STEJAR ÎNTUNECAȚ

P99

Inox pe ambele părți contra cost suplimentar



culoare STEJAR ÎNTUNECAȚ

P68

Inox pe ambele părți contra cost suplimentar
Sticlă sablată contra cost suplimentar



culoare STEJAR ÎNTUNECAȚ

P130

Inox pe ambele părți contra cost suplimentar



culoare STEJAR ÎNTUNECAȚ

P44

Inox pe ambele părți contra cost suplimentar

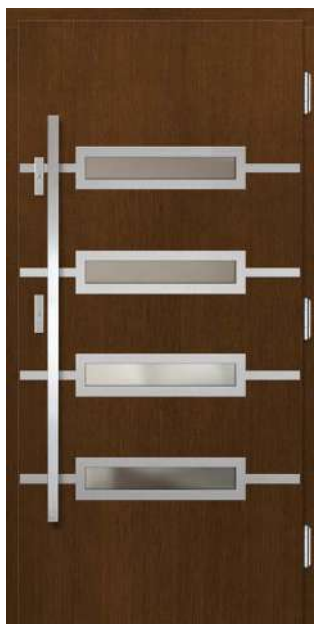

culoare STEJAR ÎNTUNECAȚ

P91

Inox pe ambele părți contra cost suplimentar



culoare STEJAR ÎNTUNECAȚ

P100

Inox pe ambele părți contra cost suplimentar

UȘI FĂRĂ REBORD – cost suplimentar la prețul ușii cu grosimea de 82 și 102 mm în versiunea cu rebord. Cost suplimentar pentru balamale fără rebord în culoare neagră. Ușile ERKADO sunt disponibile în dimensiuni nestandardizate fără costuri suplimentare pentru dimensiuni atipice. Costul suplimentar se aplică doar ușilor: mai înalte de 212 cm și mai late de 104 cm. Inox negru sau altă culoare din paletarul RAL contra cost suplimentar. Culoarele prezentate pot diferi de cele reale. Înainte de a comanda, vă rugăm să confirmați culoarea cu paletarul actual.



Inox negru sau altă culoare din paletarul RAL contra cost suplimentar.



culoare PALISANDRU

P105

Inox pe ambele părți contra cost suplimentar



culoare PALISANDRU

P46

Inox pe ambele părți contra cost suplimentar



culoare PALISANDRU

P104

Inox dublu față contra cost + protecție inferioară din oțel contra cost



¹⁾ costuri suplimentare



UȘI FĂRĂ REBORD – cost suplimentar la prețul ușii cu grosimea de 82 și 102 mm în versiunea cu rebord. Cost suplimentar pentru balamale fără rebord în culoare neagră. Ușile ERKADO sunt disponibile în dimensiuni nestandardizate fără costuri suplimentare pentru dimensiuni atipice. Costul suplimentar se aplică doar ușilor: mai înalte de 212 cm și mai late de 104 cm. Inox negru sau altă culoare din paletarul RAL contra cost suplimentar. Culoarele prezentate pot diferi de cele reale. Înainte de a comanda, vă rugăm să confirmați culoarea cu paletarul actual.

Inox negru sau altă culoare din paletarul RAL contra cost suplimentar.



culoare STEJAR AURIU

P155

Inox pe ambele părți contra cost suplimentar



culoare STEJAR AURIU

P101

Inox pe ambele părți contra cost suplimentar



culoare STEJAR AURIU

P95

Inox pe ambele părți contra cost suplimentar



¹⁾ costuri suplimentare



UȘI FĂRĂ REBORD – cost suplimentar la prețul ușii cu grosimea de 82 și 102 mm în versiunea cu rebord. Cost suplimentar pentru balamale fără rebord în culoare neagră. Ușile ERKADO sunt disponibile în dimensiuni nestandardizate fără costuri suplimentare pentru dimensiuni atipice. Costul suplimentar se aplică doar ușilor: mai înalte de 212 cm și mai late de 104 cm. Inox negru sau altă culoare din paletarul RAL contra cost suplimentar. Culoarele prezentate pot diferi de cele reale. Înainte de a comanda, vă rugăm să confirmați culoarea cu paletarul actual.



Inox negru sau altă culoare din paletarul RAL contra cost suplimentar.



culoare TEAK

P66

Inox pe ambele părți contra cost suplimentar



culoare TEAK

P133

Inox pe ambele părți contra cost suplimentar



culoare TEAK

P56

Inox pe ambele părți contra cost suplimentar



finisare stejar cu noduri periat, culoare naturală, pe partea încuietorii RAL 9005

P156

Textură cu noduri contra costuri suplimentare
Costuri suplimentare: inox dublu față + două culori

- 1 culoare negru lăcuit RAL 9005
- 2 inox negru



culoare STEJAR ÎNTUNECAȚ

P158

Inox pe ambele părți contra cost suplimentar



culoare RAL 7016, naturală

P206

Inox pe ambele părți contra cost suplimentar
Cost suplimentar pentru două culori

UȘI FĂRĂ REBORD – cost suplimentar la prețul ușii cu grosimea de 82 și 102 mm în versiunea cu rebord. Cost suplimentar pentru balamale fără rebord în culoare neagră. Ușile ERKADO sunt disponibile în dimensiuni nestandardizate fără costuri suplimentare pentru dimensiuni atipice. Costul suplimentar se aplică doar ușilor: mai înalte de 212 cm și mai late de 104 cm. Inox negru sau altă culoare din paletarul RAL contra cost suplimentar. Culoarele prezentate pot diferi de cele reale. Înainte de a comanda, vă rugăm să confirmați culoarea cu paletarul actual.

Inox negru sau altă culoare din paletarul RAL contra cost suplimentar.



culoare MAHON

P58

Inox pe ambele părți contra cost suplimentar



culoare MAHON

P97

Inox pe ambele părți contra cost suplimentar



culoare MAHON

P134

Inox pe ambele părți contra cost suplimentar

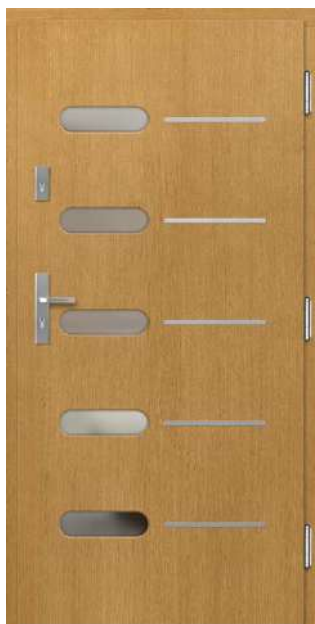

culoare naturală

P81

Inox pe ambele părți contra cost suplimentar

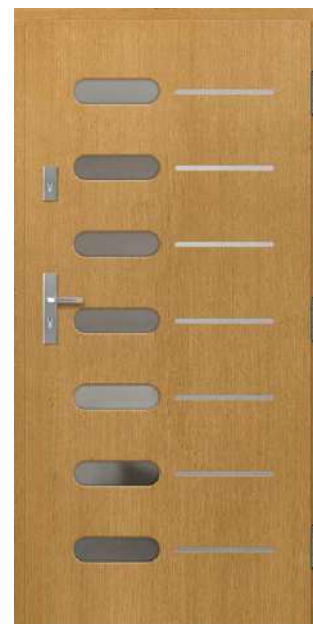

culoare naturală

P64

Inox pe ambele părți contra cost suplimentar



culoare naturală

P102

Inox pe ambele părți contra cost suplimentar

UȘI FĂRĂ REBORD – cost suplimentar la prețul ușii cu grosimea de 82 și 102 mm în versiunea cu rebord. Cost suplimentar pentru balamale fără rebord în culoare neagră. Ușile ERKADO sunt disponibile în dimensiuni nestandardizate fără costuri suplimentare pentru dimensiuni atipice. Costul suplimentar se aplică doar ușilor: mai înalte de 212 cm și mai late de 104 cm. Inox negru sau altă culoare din paletarul RAL contra cost suplimentar. Culoarele prezentate pot diferi de cele reale. Înainte de a comanda, vă rugăm să confirmați culoarea cu paletarul actual.



GARANȚIE DE
2 ani

RC2
clasa
anti-efracție

ÎNDEPLINEȘTE
CERINȚELE
PROIECTULUI
AER CURAT



Inox negru sau altă culoare din paletarul RAL contra cost suplimentar.



culoare PALISANDRU

P89

Costuri suplimentare: inox dublu față + vitraliu



culoare PALISANDRU

P90

Costuri suplimentare: inox dublu față + vitraliu



culoare STEJAR ÎNTUNECAȚ

P103

Costuri suplimentare: inox dublu față + vitraliu



¹⁾ costuri suplimentare



UȘI FĂRĂ REBORD – cost suplimentar la prețul ușii cu grosimea de 82 și 102 mm în versiunea cu rebord. Cost suplimentar pentru balamale fără rebord în culoare neagră. Ușile ERKADO sunt disponibile în dimensiuni nestandardizate fără costuri suplimentare pentru dimensiuni atipice. Costul suplimentar se aplică doar ușilor: mai înalte de 212 cm și mai late de 104 cm. Inox negru sau altă culoare din paletarul RAL contra cost suplimentar. Culoarele prezentate pot diferi de cele reale. Înainte de a comanda, vă rugăm să confirmați culoarea cu paletarul actual.

Inox negru sau altă culoare din paletarul RAL contra cost suplimentar.



culoare RAL 7016

P131

Inox pe ambele părți contra cost suplimentar



culoare RAL 7016

P132

Inox dublu față contra cost + vitraliu



culoare RAL 7016, STEJAR AURIU

P135

Inox dublu față contra cost + două culori



culoare RAL 7016

P106

Inox pe ambele părți contra cost suplimentar



culoare RAL 7016, RAL 9016

P98

Inox pe ambele părți contra cost suplimentar

UȘI FĂRĂ REBORD – cost suplimentar la prețul ușii cu grosimea de 82 și 102 mm în versiunea cu rebord. Cost suplimentar pentru balamale fără rebord în culoare neagră. Ușile ERKADO sunt disponibile în dimensiuni nestandardizate fără costuri suplimentare pentru dimensiuni atipice. Costul suplimentar se aplică doar ușilor: mai înalte de 212 cm și mai late de 104 cm. Inox negru sau altă culoare din paletarul RAL contra cost suplimentar. Culoarele prezentate pot diferi de cele reale. Înainte de a comanda, vă rugăm să confirmați culoarea cu paletarul actual.

Caracteristica distinctivă a acestei linii este forma modernă a frezărilor și a montării geamului. Modelele se remarcă printr-un design coerent bazat pe figuri geometrice.

Material în finisare:

- meranti, stejar sau pin

Construcție:

- garnitură de etanșare în canat și toc
- prag antiefracție pe partea balamalelor
- învelișul exterior al canatului realizat din placaj rezistent la apă
- structura internă a canatului sub formă de grilaj cu umplutură din spumă poliuretanică
- rama canatului realizată din lemn, întărită cu tablă și profil „C”

Set standard:

- grosime 72 mm
- două încuietori independente cu bolt
- patru balamale reglabile pe trei planuri
- pachet de geamuri reflex maro
- prag din aluminiu cu barieră termică sau din lemn



culoare RAL 5019

P227

300 cm
 GARANȚIE DE 2 ani
 RC2 clasa anti-fracție
 ÎNDEPLINEȘTE CERINȚELE PROGRAMULUI AER CURAT

GROSIMEA UȘII

- ◀ 72 ▶ ◀ 82 ▶ ◀ 102 ▶

TIP



FREZARE

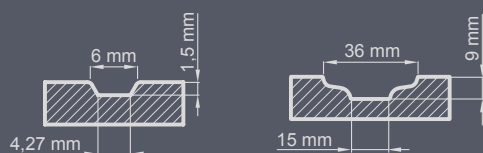

FINISARE



¹⁾ cost suplimentar - direcția fibrei lemnului poate fi verticală sau orizontală (cu excepția modelelor cu frezări adânci)
²⁾ cost suplimentar - direcția fibrei lemnului poate fi verticală sau orizontală (cu excepția modelelor cu frezări adânci)

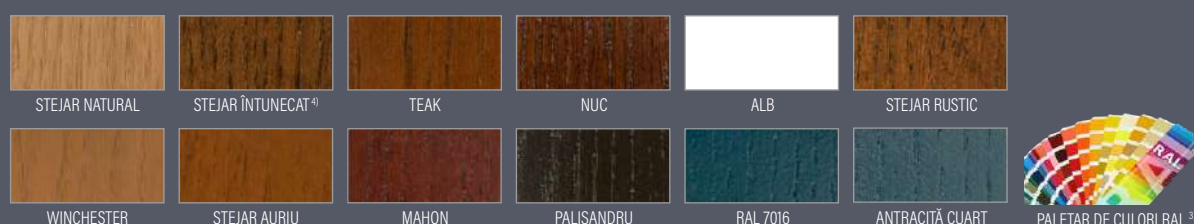

³⁾ costuri suplimentare ⁴⁾ cel mai apropiat de culoarea nukului PVC



culoare RAL 9016

P192



culoare RAL 5009

P197



culoare RAL 3004

P198



culoare RAL 7006

P199



culoare RAL 9016

P200



culoare RAL 5003

P203

UȘI FĂRĂ REBORD - cost suplimentar la prețul ușii cu grosimea de 82 și 102 mm în versiunea cu rebord. Cost suplimentar pentru balamale fără rebord în culoare neagră. Ușile ERKADO sunt disponibile în dimensiuni nestandardizate fără costuri suplimentare pentru dimensiuni atipice. Costul suplimentar se aplică doar ușilor: mai înalte de 212 cm și mai late de 104 cm. Culoarele prezentate pot diferi de cele reale. Înainte de a comanda, vă rugăm să confirmați culoarea cu paletarul actual.



GARANȚIE DE
2 ani

RC2
clasa
anti-efracție

ÎNDEPLINEȘTE
CERINȚELE
PROIECȚIILOR
AER CURAT



culoare RAL 2001

P227



culoare STEJAR AURIU

P204



culoare RAL 1012

P205



¹⁾ costuri suplimentare



UȘI FĂRĂ REBORD – cost suplimentar la prețul ușii cu grosimea de 82 și 102 mm în versiunea cu rebord. Cost suplimentar pentru balamale fără rebord în culoare neagră. Ușile ERKADO sunt disponibile în dimensiuni nestandardizate fără costuri suplimentare pentru dimensiuni atipice. Costul suplimentar se aplică doar ușilor: mai înalte de 212 cm și mai late de 104 cm. Culoarele prezentate pot diferi de cele reale. Înainte de a comanda, vă rugăm să confirmați culoarea cu paletarul actual.



culoare NUC

P82



culoare NUC

P140



culoare NUC

P141



culoare RAL 9016

P84

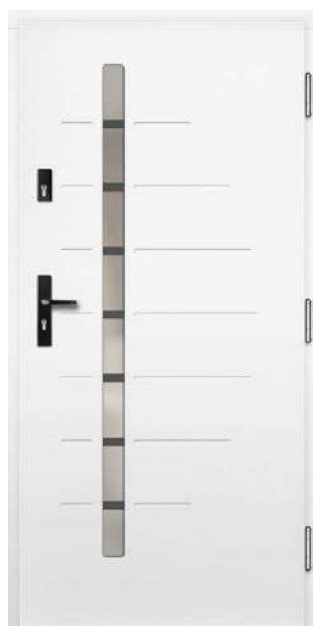

culoare RAL 9016

P53



culoare RAL 9016

P41

UȘI FĂRĂ REBORD - cost suplimentar la prețul ușii cu grosimea de 82 și 102 mm în versiunea cu rebord. Cost suplimentar pentru balamale fără rebord în culoare neagră. Ușile ERKADO sunt disponibile în dimensiuni nestandardizate fără costuri suplimentare pentru dimensiuni atipice. Costul suplimentar se aplică doar ușilor: mai înalte de 212 cm și mai late de 104 cm. Culoarele prezentate pot diferi de cele reale. Înainte de a comanda, vă rugăm să confirmați culoarea cu paletarul actual.



GARANȚIE DE
2 ani

RC2
clasa
anti-efracție

ÎNDEPLINEȘTE
CERINȚELE
TEHNICII
AER CURAT



culoare TEAK

P83



culoare TEAK

P79



culoare TEAK

P138



culoare RAL 9016

P67



culoare RAL 9016

P119



finisare stejar cu noduri periat transversal, culoare naturală

P157

Textură cu noduri contra costuri suplimentare

UȘI FĂRĂ REBORD - cost suplimentar la prețul ușii cu grosimea de 82 și 102 mm în versiunea cu rebord. Cost suplimentar pentru balamale fără rebord în culoare neagră. Ușile ERKADO sunt disponibile în dimensiuni nestandardizate fără costuri suplimentare pentru dimensiuni atipice. Costul suplimentar se aplică doar ușilor: mai înalte de 212 cm și mai late de 104 cm. Culorile prezentate pot diferi de cele reale. Înainte de a comanda, vă rugăm să confirmați culoarea cu paletarul actual.



culoare naturală

P55



culoare naturală

P94



culoare naturală

P26



¹⁾ costuri suplimentare



UȘI FĂRĂ REBORD – cost suplimentar la prețul ușii cu grosimea de 82 și 102 mm în versiunea cu rebord. Cost suplimentar pentru balamale fără rebord în culoare neagră. Ușile ERKADO sunt disponibile în dimensiuni nestandardizate fără costuri suplimentare pentru dimensiuni atipice. Costul suplimentar se aplică doar ușilor: mai înalte de 212 cm și mai late de 104 cm. Culorile prezentate pot diferi de cele reale. Înainte de a comanda, vă rugăm să confirmați culoarea cu paletarul actual.



GARANTIE DE
2 ani

RC2
clasa
anti-efracție

ÎNDEPLINEȘTE
CERINȚELE
PROIECȚIILOR
AER CURAT



culoare MAHON

P151



culoare MAHON

P24



culoare MAHON

P25



culoare NUC

P40



culoare NUC

P118



culoare naturală

P174

UȘI FĂRĂ REBORD - cost suplimentar la prețul ușii cu grosimea de 82 și 102 mm în versiunea cu rebord. Cost suplimentar pentru balamale fără rebord în culoare neagră. Ușile ERKADO sunt disponibile în dimensiuni nestandardizate fără costuri suplimentare pentru dimensiuni atipice. Costul suplimentar se aplică doar ușilor: mai înalte de 212 cm și mai late de 104 cm. Culorile prezentate pot diferi de cele reale. Înainte de a comanda, vă rugăm să confirmați culoarea cu paletarul actual.

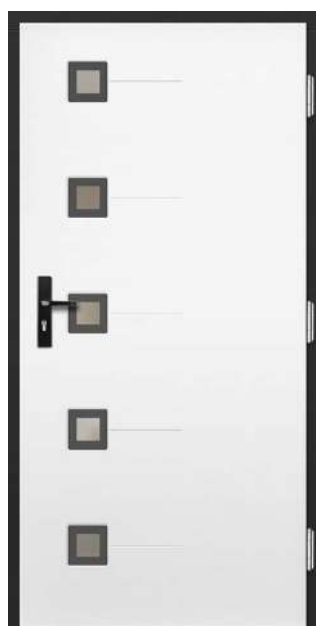

culoare RAL 9016

P71



culoare RAL 9016

P7

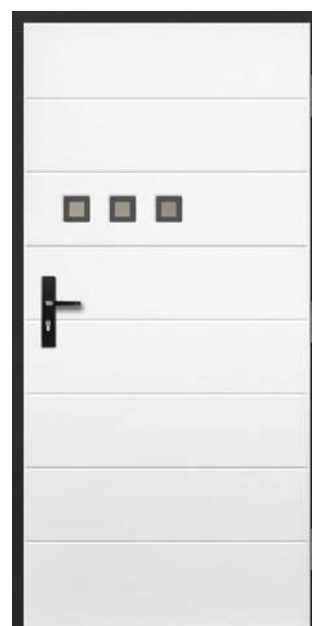

culoare RAL 9016

P142



¹⁾ costuri suplimentare



UȘI FĂRĂ REBORD – cost suplimentar la prețul ușii cu grosimea de 82 și 102 mm în versiunea cu rebord. Cost suplimentar pentru balamale fără rebord în culoare neagră. Ușile ERKADO sunt disponibile în dimensiuni nestandardizate fără costuri suplimentare pentru dimensiuni atipice. Costul suplimentar se aplică doar ușilor: mai înalte de 212 cm și mai late de 104 cm. Culoarele prezentate pot diferi de cele reale. Înainte de a comanda, vă rugăm să confirmați culoarea cu paletarul actual.



GARANȚIE DE
2 ani

RC2
clasa
anti-efracție

ÎNDEPLINEȘTE
CERINȚELE
PROIECȚIILOR
AER CURAT



culoare RAL 9016

P146



culoare RAL 9016

P27



culoare RAL 9016

P92



culoare RAL 9005

P74



culoare RAL 9005

P137



culoare RAL 9005

P69

UȘI FĂRĂ REBORD - cost suplimentar la prețul ușii cu grosimea de 82 și 102 mm în versiunea cu rebord. Cost suplimentar pentru balamale fără rebord în culoare neagră. Ușile ERKADO sunt disponibile în dimensiuni nestandardizate fără costuri suplimentare pentru dimensiuni atipice. Costul suplimentar se aplică doar ușilor: mai înalte de 212 cm și mai late de 104 cm. Culorile prezentate pot diferi de cele reale. Înainte de a comanda, vă rugăm să confirmați culoarea cu paletarul actual.





culoare naturală

P159



culoare naturală

P160



culoare naturală

P161



culoare RAL 7016

P162



culoare RAL 7016

P163



culoare RAL 7016

P164

UȘI FĂRĂ REBORD - cost suplimentar la prețul ușii cu grosimea de 82 și 102 mm în versiunea cu rebord. Cost suplimentar pentru balamale fără rebord în culoare neagră. Ușile ERKADO sunt disponibile în dimensiuni nestandardizate fără costuri suplimentare pentru dimensiuni atipice. Costul suplimentar se aplică doar ușilor: mai înalte de 212 cm și mai late de 104 cm. Culorile prezentate pot diferi de cele reale. Înainte de a comanda, vă rugăm să confirmați culoarea cu paletarul actual.



GARANTIE DE
2 ani

RC2
clasa
anti-efracție

ÎNDEPLINEȘTE
CERINȚELE
PROGRAMULUI
AER CURAT

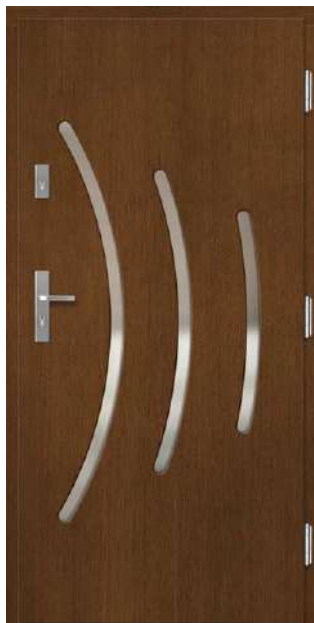

culoare STEJAR ÎNTUNECAȚ

P50



culoare STEJAR ÎNTUNECAȚ

P22



culoare STEJAR ÎNTUNECAȚ

P34



¹⁾ costuri suplimentare



UȘI FĂRĂ REBORD – cost suplimentar la prețul ușii cu grosimea de 82 și 102 mm în versiunea cu rebord. Cost suplimentar pentru balamale fără rebord în culoare neagră. Ușile ERKADO sunt disponibile în dimensiuni nestandardizate fără costuri suplimentare pentru dimensiuni atipice. Costul suplimentar se aplică doar ușilor: mai înalte de 212 cm și mai late de 104 cm. Culoarele prezentate pot diferi de cele reale. Înainte de a comanda, vă rugăm să confirmați culoarea cu paletarul actual.



culoare MAHON

P75



culoare MAHON

P61



culoare MAHON

P76



culoare STEJAR AURIU

P62



culoare STEJAR AURIU

P73



culoare RAL 9016

P32

UȘI FĂRĂ REBORD - cost suplimentar la prețul ușii cu grosimea de 82 și 102 mm în versiunea cu rebord. Cost suplimentar pentru balamale fără rebord în culoare neagră. Ușile ERKADO sunt disponibile în dimensiuni nestandardizate fără costuri suplimentare pentru dimensiuni atipice. Costul suplimentar se aplică doar ușilor: mai înalte de 212 cm și mai late de 104 cm. Culoarele prezentate pot diferi de cele reale. Înainte de a comanda, vă rugăm să confirmați culoarea cu paletarul actual.



GARANȚIE DE
2 ani

RC2
clasa
anti-efracție

ÎNDEPLINEȘTE
CERINȚELE
TEHNICII
AER CURAT



culoare STEJAR ÎNTUNECAT

P139



culoare STEJAR ÎNTUNECAT

P77



culoare STEJAR ÎNTUNECAT

P93



culoare RAL 9016

P80



culoare RAL 9016

P78



culoare RAL 9016

P148

UȘI FĂRĂ REBORD - cost suplimentar la prețul ușii cu grosimea de 82 și 102 mm în versiunea cu rebord. Cost suplimentar pentru balamale fără rebord în culoare neagră. Ușile ERKADO sunt disponibile în dimensiuni nestandardizate fără costuri suplimentare pentru dimensiuni atipice. Costul suplimentar se aplică doar ușilor: mai înalte de 212 cm și mai late de 104 cm. Culoarea prezentată pot diferi de cele reale. Înainte de a comanda, vă rugăm să confirmați culoarea cu paletarul actual.





culoare MAHON

P8



culoare MAHON

P9



culoare MAHON

P28



culoare RAL 7016

P47



culoare RAL 7016

P37



culoare RAL 7016

P72

UȘI FĂRĂ REBORD - cost suplimentar la prețul ușii cu grosimea de 82 și 102 mm în versiunea cu rebord. Cost suplimentar pentru balamale fără rebord în culoare neagră. Ușile ERKADO sunt disponibile în dimensiuni nestandardizate fără costuri suplimentare pentru dimensiuni atipice. Costul suplimentar se aplică doar ușilor: mai înalte de 212 cm și mai late de 104 cm. Culoarele prezentate pot diferi de cele reale. Înainte de a comanda, vă rugăm să confirmați culoarea cu paletarul actual.



GARANȚIE DE
2 ani

RC2
clasa
anti-efracție

ÎNDEPLINEȘTE
CERINȚELE
PROIECȚIILOR
AER CURAT



culoare TEAK

P107



culoare TEAK

P108



culoare TEAK

P109



culoare RAL 9016

P20



culoare RAL 9016

P21



culoare RAL 9016

P10

Vitraliu contra cost

UȘI FĂRĂ REBORD – cost suplimentar la prețul ușii cu grosimea de 82 și 102 mm în versiunea cu rebord. Cost suplimentar pentru balamale fără rebord în culoare neagră. Ușile ERKADO sunt disponibile în dimensiuni nestandardizate fără costuri suplimentare pentru dimensiuni atipice. Costul suplimentar se aplică doar ușilor: mai înalte de 212 cm și mai late de 104 cm. Culoarele prezentate pot diferi de cele reale. Înainte de a comanda, vă rugăm să confirmați culoarea cu paletarul actual.





culoare PAL 7016

P145



culoare STEJAR ÎNTUNECAȚ

P147



culoare MAHON

P149



culoare MAHON

P59



finisare stejar cu noduri penat transversal, culoare naturală

P110



culoare NUC

P18

Textură cu noduri contra costuri suplimentare

UȘI FĂRĂ REBORD - cost suplimentar la prețul ușii cu grosimea de 82 și 102 mm în versiunea cu rebord. Cost suplimentar pentru balamale fără rebord în culoare neagră. Ușile ERKADO sunt disponibile în dimensiuni nestandardizate fără costuri suplimentare pentru dimensiuni atipice. Costul suplimentar se aplică doar ușilor: mai înalte de 212 cm și mai late de 104 cm. Culorile prezentate pot diferi de cele reale. Înainte de a comanda, vă rugăm să confirmați culoarea cu paletarul actual.

Seria de uși CLASSIC este creată pentru casele clasice. Caracteristica distinctivă a acestei linii este designul tradițional, atemporal.

Material în finisare:

- meranti, stejar sau pin

Construcție:

- garnitură de etanșare în canat și toc
- prag antiefracție pe partea balamalelor
- învelișul exterior al canatului realizat din placaj rezistent la apă
- structura internă a canatului sub formă de grilaj cu umplutură din spumă poliuretanică
- rama canatului realizată din lemn, întărită cu tablă și profil „C”

Set standard:

- grosime 72 mm
- două încuietori independente cu bolt
- patru balamale reglabile pe trei planuri
- pachet de geamuri reflex maro
- prag din aluminiu cu barieră termică sau din lemn



culoare naturală



P230

GROSIMEA UȘII

- ◀ 72 ▶ ◀ 82 ▶ ◀ 102 ▶

TIP



FREZARE

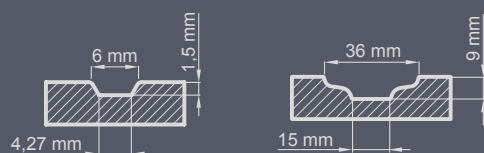

FINISARE

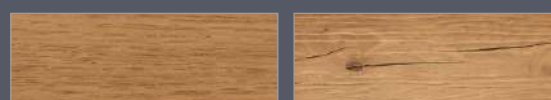

STEJAR SIMPLU STANDARD

STEJAR CU NODURI PERIAT²⁾



STEJAR CU NODURI¹⁾

PIN

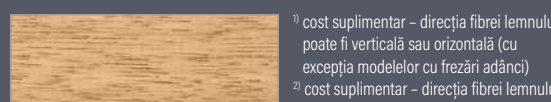

MERANTI

¹⁾ cost suplimentar - direcția fibrei lemnului poate fi verticală sau orizontală (cu excepția modelelor cu frezări adânci)

²⁾ cost suplimentar - direcția fibrei lemnului poate fi verticală sau orizontală (cu excepția modelelor cu frezări adânci)

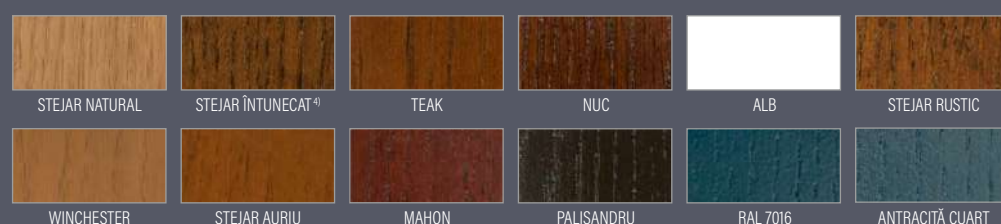

PALETAR DE CULORI RAL³⁾

³⁾ costuri suplimentare ⁴⁾ cel mai apropiat de culoarea nukului PVC





culoare RAL 7016

P212

Sticlă sablată ca în fotografie contra cost



culoare RAL 9016

P213

Sticlă sablată ca în fotografie contra cost



culoare RAL 7016

P216

Sticlă sablată ca în fotografie contra cost



¹⁾ costuri suplimentare



culoare MAHON

P230



UȘI FĂRĂ REBORD – cost suplimentar la prețul ușii cu grosimea de 82 și 102 mm în versiunea cu rebord. Cost suplimentar pentru balamale fără rebord în culoare neagră. Ușile ERKADO sunt disponibile în dimensiuni nestandardizate fără costuri suplimentare pentru dimensiuni atipice. Costul suplimentar se aplică doar ușilor: mai înalte de 212 cm și mai late de 104 cm. Culorile prezentate pot diferi de cele reale. Înainte de a comanda, vă rugăm să confirmați culoarea cu paletarul actual.



GARANȚIE DE
2 ani

RC2
clasa
anti-efracție

ÎNDEPLINEȘTE
CERINȚELE
TEHNICII
AER CURAT



culoare MAHON

P193



culoare STEJAR ALBU

P194



culoare PALISANDRU

P195



culoare NUC

P196



culoare RAL 9016

P201



culoare naturală

P187

UȘI FĂRĂ REBORD - cost suplimentar la prețul ușii cu grosimea de 82 și 102 mm în versiunea cu rebord. Cost suplimentar pentru balamale fără rebord în culoare neagră. Ușile ERKADO sunt disponibile în dimensiuni nestandardizate fără costuri suplimentare pentru dimensiuni atipice. Costul suplimentar se aplică doar ușilor: mai înalte de 212 cm și mai late de 104 cm. Culorile prezentate pot diferi de cele reale. Înainte de a comanda, vă rugăm să confirmați culoarea cu paletarul actual.





culoare PALISANDRU

P202



culoare RAL 9005

P208



culoare PALISANDRU

P209



¹⁾ costuri suplimentare



UȘI FĂRĂ REBORD – cost suplimentar la prețul ușii cu grosimea de 82 și 102 mm în versiunea cu rebord. Cost suplimentar pentru balamale fără rebord în culoare neagră. Ușile ERKADO sunt disponibile în dimensiuni nestandardizate fără costuri suplimentare pentru dimensiuni atipice. Costul suplimentar se aplică doar ușilor: mai înalte de 212 cm și mai late de 104 cm. Culoarele prezentate pot diferi de cele reale. Înainte de a comanda, vă rugăm să confirmați culoarea cu paletarul actual.



GARANȚIE DE
2 ani

RC2
clasa
anti-efracție

ÎNDEPLINEȘTE
CERINȚELE
PROIECȚIILOR
AER CURAT



culoare naturală

P96



culoare naturală

P17



culoare naturală

P1



culoare STEJAR ÎNTUNECAȚ

P38



culoare STEJAR ÎNTUNECAȚ

P2



culoare STEJAR ÎNTUNECAȚ

P35

UȘI FĂRĂ REBORD - cost suplimentar la prețul ușii cu grosimea de 82 și 102 mm în versiunea cu rebord. Cost suplimentar pentru balamale fără rebord în culoare neagră. Ușile ERKADO sunt disponibile în dimensiuni nestandardizate fără costuri suplimentare pentru dimensiuni atipice. Costul suplimentar se aplică doar ușilor: mai înalte de 212 cm și mai late de 104 cm. Culorile prezentate pot diferi de cele reale. Înainte de a comanda, vă rugăm să confirmați culoarea cu paletarul actual.





culoare RAL 7016

P15



culoare RAL 7016

P11



culoare RAL 7016

P29



culoare NUC

P175



culoare RAL 7016

P144



culoare STEJAR AURIU

P143

UȘI FĂRĂ REBORD - cost suplimentar la prețul ușii cu grosimea de 82 și 102 mm în versiunea cu rebord. Cost suplimentar pentru balamale fără rebord în culoare neagră. Ușile ERKADO sunt disponibile în dimensiuni nestandardizate fără costuri suplimentare pentru dimensiuni atipice. Costul suplimentar se aplică doar ușilor: mai înalte de 212 cm și mai late de 104 cm. Culoarele prezentate pot diferi de cele reale. Înainte de a comanda, vă rugăm să confirmați culoarea cu paletarul actual.



GARANȚIE DE
2 ani

RC2
clasa
anti-efracție

ÎNDEPLINEȘTE
CERINȚELE
PROIECTULUI
AER CURAT



culoare naturală

P5



culoare naturală

P3



culoare naturală

P45



culoare STEJAR ÎNTUNECAȚ

P19



culoare STEJAR ÎNTUNECAȚ

P33



culoare STEJAR ÎNTUNECAȚ

P16

UȘI FĂRĂ REBORD - cost suplimentar la prețul ușii cu grosimea de 82 și 102 mm în versiunea cu rebord. Cost suplimentar pentru balamale fără rebord în culoare neagră. Ușile ERKADO sunt disponibile în dimensiuni nestandardizate fără costuri suplimentare pentru dimensiuni atipice. Costul suplimentar se aplică doar ușilor: mai înalte de 212 cm și mai late de 104 cm. Culorile prezentate pot diferi de cele reale. Înainte de a comanda, vă rugăm să confirmați culoarea cu paletarul actual.



culoare NUC

P4

Vitraliu contra cost



culoare NUC

P117



culoare NUC

P115

Vitraliu contra cost



¹⁾ costuri suplimentare



UȘI FĂRĂ REBORD – cost suplimentar la prețul ușii cu grosimea de 82 și 102 mm în versiunea cu rebord. Cost suplimentar pentru balamale fără rebord în culoare neagră. Ușile ERKADO sunt disponibile în dimensiuni nestandardizate fără costuri suplimentare pentru dimensiuni atipice. Costul suplimentar se aplică doar ușilor: mai înalte de 212 cm și mai late de 104 cm. Culorile prezentate pot diferi de cele reale. Înainte de a comanda, vă rugăm să confirmați culoarea cu paletarul actual.



GARANTIE DE
2 ani

RC2
clasa
anti-efracție

ÎNDEPLINEȘTE
CERINȚELE
PROIECȚIILOR
AER CURAT



culoare STEJAR ÎNTUNECAȚ

P36



culoare STEJAR ÎNTUNECAȚ

P113



culoare STEJAR ÎNTUNECAȚ

P114

Vitraliu contra cost



culoare MAHON

P31



culoare MAHON

P54



culoare MAHON

P13

Vitraliu contra cost

UȘI FĂRĂ REBORD - cost suplimentar la prețul ușii cu grosimea de 82 și 102 mm în versiunea cu rebord. Cost suplimentar pentru balamale fără rebord în culoare neagră. Ușile ERKADO sunt disponibile în dimensiuni nestandardizate fără costuri suplimentare pentru dimensiuni atipice. Costul suplimentar se aplică doar ușilor: mai înalte de 212 cm și mai late de 104 cm. Culorile prezentate pot diferi de cele reale. Înainte de a comanda, vă rugăm să confirmați culoarea cu paletarul actual.



culoare STEJAR ALPIU

P12



culoare STEJAR ALPIU

P6



culoare STEJAR ALPIU

P14



culoare PALISANDRU

P116

Sticlă decorativă tip caro contra cost



culoare PALISANDRU

P112

Sticlă decorativă tip caro contra cost



culoare PALISANDRU

P111

UȘI FĂRĂ REBORD - cost suplimentar la prețul ușii cu grosimea de 82 și 102 mm în versiunea cu rebord. Cost suplimentar pentru balamale fără rebord în culoare neagră. Ușile ERKADO sunt disponibile în dimensiuni nestandardizate fără costuri suplimentare pentru dimensiuni atipice. Costul suplimentar se aplică doar ușilor: mai înalte de 212 cm și mai late de 104 cm. Culoarele prezentate pot diferi de cele reale. Înainte de a comanda, vă rugăm să confirmați culoarea cu paletarul actual.



GARANTIE DE
2 ani

RC2
clasa
anti-efracție

ÎNDEPLINEȘTE
CERINȚELE
PROIECȚIILOR
AER CURAT



culoare RAL 1012

P165



culoare RAL 6018

P166



culoare RAL 3002

P167



culoare RAL 5002

P186



culoare RAL 9016

P168



culoare RAL 5009

P171

UȘI FĂRĂ REBORD - cost suplimentar la prețul ușii cu grosimea de 82 și 102 mm în versiunea cu rebord. Cost suplimentar pentru balamale fără rebord în culoare neagră. Ușile ERKADO sunt disponibile în dimensiuni nestandardizate fără costuri suplimentare pentru dimensiuni atipice. Costul suplimentar se aplică doar ușilor: mai înalte de 212 cm și mai late de 104 cm. Culoarele prezentate pot diferi de cele reale. Înainte de a comanda, vă rugăm să confirmați culoarea cu paletarul actual.





culoare naturală

P63



culoare naturală

P49



culoare naturală

P39



culoare RAL 6028

P65



culoare RAL 6028

P51



culoare RAL 6028

P172

UȘI FĂRĂ REBORD - cost suplimentar la prețul ușii cu grosimea de 82 și 102 mm în versiunea cu rebord. Cost suplimentar pentru balamale fără rebord în culoare neagră. Ușile ERKADO sunt disponibile în dimensiuni nestandardizate fără costuri suplimentare pentru dimensiuni atipice. Costul suplimentar se aplică doar ușilor: mai înalte de 212 cm și mai late de 104 cm. Culoarele prezentate pot diferi de cele reale. Înainte de a comanda, vă rugăm să confirmați culoarea cu paletarul actual.



GARANTIE DE
2 ani

RC2
clasa
anti-efracție

ÎNDEPLINEȘTE
CERINȚELE
PROIECȚIILOR
AER CURAT



culoare STEJAR ÎNȚUNECAȚ

P30



culoare STEJAR ÎNȚUNECAȚ

P52

Vitraliu contra cost



culoare STEJAR ÎNȚUNECAȚ

P23

Vitraliu contra cost



culoare RAL 9016

P189

Șpros interior pentru geam contra cost



culoare RAL 9016

P169

Vitraliu contra cost



culoare RAL 9016

P170

Vitraliu contra cost

UȘI FĂRĂ REBORD - cost suplimentar la prețul ușii cu grosimea de 82 și 102 mm în versiunea cu rebord. Cost suplimentar pentru balamale fără rebord în culoare neagră. Ușile ERKADO sunt disponibile în dimensiuni nestandardizate fără costuri suplimentare pentru dimensiuni atipice. Costul suplimentar se aplică doar ușilor: mai înalte de 212 cm și mai late de 104 cm. Culorile prezentate pot diferi de cele reale. Înainte de a comanda, vă rugăm să confirmați culoarea cu paletarul actual.

NOUTATE

Seria de uși RETRO este creată pentru casele clasice. Caracteristica distinctivă a acestei linii este designul tradițional, atemporal.

Material în finisare:

- meranti, stejar sau pin

Construcție:

- garnitură de etanșare în canat și toc
- prag antiefracție pe partea balamalelor
- învelișul exterior al canatului realizat din placaj rezistent la apă
- structura internă a canatului sub formă de grilaj cu umplutură din spumă poliuretanică
- rama canatului realizată din lemn, întărită cu tablă și profil „C”

Set standard:

- grosime 72 mm
- două încuietori independente cu bolt
- patru balamale reglabile pe trei planuri
- pachet de geamuri reflex maro
- prag din aluminiu cu barieră termică sau din lemn



culoare RAL 6016

P235



GARANȚIE DE 2 ani

RC2 clasa anti-efracție

îndeplinește cerințele procedurii AER CURAT

GROSIMEA UȘII

◀ 72 ▶ ◀ 82 ▶ ◀ 102 ▶

TIP



doar pentru grosimi de 82 și 102 mm

FREZARE

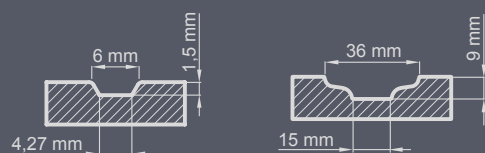

STEJAR NATURAL



STEJAR ÎNTUNECAT¹⁾



TEAK



NUC



ALB



STEJAR RUSTIC



WINCHESTER



STEJAR AURIU



MAHON



PALISANDRU



RAL 7016



ANTRACITĂ CUARȚ



PALETAR DE CULORI RAL¹⁾



GARANȚIE DE
2 ani

RC2
clasa
anti-efracție

ÎNDEPLINEȘTE
CERINȚELE
PROGRAMULUI
AER CURAT



Elementele decorative sunt prezente pe ambele părți

NOUȚATE



P236

culoare STEJAR ÎNTUNECAȚ

NOUȚATE



P237

culoare naturală

NOUȚATE



P238

culoare STEJAR AURIU

NOUȚATE



P239

culoare RAL 9016

NOUȚATE



P251

culoare stejar rustic

NOUȚATE



P252

culoare STEJAR ÎNTUNECAȚ

UȘI FĂRĂ REBORD - cost suplimentar la prețul ușii cu grosimea de 82 și 102 mm în versiunea cu rebord. Cost suplimentar pentru balamale fără rebord în culoare neagră. Ușile ERKADO sunt disponibile în dimensiuni nestandardizate fără costuri suplimentare pentru dimensiuni atipice. Costul suplimentar se aplică doar ușilor: mai înalte de 212 cm și mai late de 104 cm. Culorile prezentate pot diferi de cele reale. Înainte de a comanda, vă rugăm să confirmați culoarea cu paletarul actual.



culoare STEJAR ÎNTUNECAT

P215



culoare NUC

P217



culoare RAL 9016

P218

Sticlă decorativă tip caro contra cost



culoare WINCHESTER

P183



culoare MAHON

P214

Sticlă decorativă tip caro contra cost

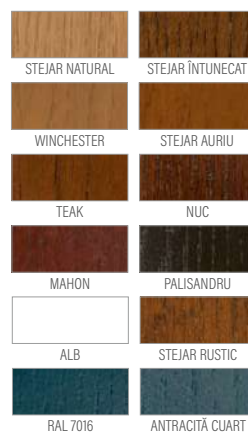

PALETAR DE CULORI RAL®

*) costuri suplimentare



GARANTIE DE
2 ani

RC2
clasa
anti-efracție

ÎNDEPLINEȘTE
CERINȚELE
PROIECȚIILOR
AER CURAT



Elementele decorative sunt prezente pe ambele părți



culoare RAL 9016

P182



culoare RAL 1021

P191



culoare RAL 6002

P190



culoare RAL 5019

P173



culoare RAL 7016

P184



culoare STEJAR AURIU

P185

Sticlă decorativă tip caro contra cost

UȘI FĂRĂ REBORD - cost suplimentar la prețul ușii cu grosimea de 82 și 102 mm în versiunea cu rebord. Cost suplimentar pentru balamale fără rebord în culoare neagră. Ușile ERKADO sunt disponibile în dimensiuni nestandardizate fără costuri suplimentare pentru dimensiuni atipice. Costul suplimentar se aplică doar ușilor: mai înalte de 212 cm și mai late de 104 cm. Culorile prezentate pot diferi de cele reale. Înainte de a comanda, vă rugăm să confirmați culoarea cu paletarul actual.

CU GEAMUL AFLAT LA NIVEL CU SUPRAFAȚA CANATULUI
(posibil doar pentru uși fără falț)



P158



P154



P235

+ EXTENSIE FIXĂ VITRATĂ ÎN TOC CU ELEMENTE DECORATIVE



P183

+ 2 x EXTENSII FIXE IMITAȚIE DE CANAT VITRATE



P185
+ EXTENSIE FIXĂ VITRATĂ ÎN TOC



P18
+ EXTENSII FIXE VITRATE ÎN TOC CU ȘPROSURI LIPITE PE GEAM PE AMBELE PĂRȚI



P17
+ EXTENSII FIXE VITRATE ÎN TOC cu elemente suplimentare lipite



P184
+ EXTENSIE FIXĂ VITRATĂ ÎN TOC



GARANȚIE DE
2 ani

RC2
clasa
anti-efracție

ÎNDEPLINEȘTE
CERINȚELE
PROIECȚIILOR
AER CURAT



P174
+ EXTENSIE FIXĂ VITRATĂ ÎN TOC



P163
+ EXTENSII FIXE VITRATE ÎN TOC



P169
+ EXTENSIE FIXĂ VITRATĂ (IMITAȚIE DE CANAT)



P170
+ EXTENSII FIXE VITRATE (IMITAȚIE DE CANAT)



P1

+ SUPLIMENT DESCHIS COMPLET IMIȚAȚIE CANAT + 2 x SUPLIMENTE FIXE VITRATE cu elemente decorative suplimentare
+ SUPRALUMINĂ FIXĂ VITRATĂ cu elemente decorative suplimentare



P183

+ SUPLIMENT FIX VITRAT ÎN TOC cu șprosuri aplicate
+ SUPRALUMINĂ FIXĂ VITRATĂ ÎN TOC



P185

+ 2 x SUPLIMENTE FIXE VITRATE ÎN TOC cu șprosuri aplicate
+ SUPRALUMINĂ FIXĂ VITRATĂ ÎN TOC



GARANȚIE DE
2 ani

RC2
clasa
anti-efracție

ÎNDEPLINEȘTE
CERINȚELE
PROIECTULUI
AER CURAT



P1

+ 2 x SUPLIMENTE FIXE VITRATE cu elemente decorative suplimentare



P183

+ SUPLIMENT FIX VITRAT IMIȚAȚIE CANAT



Atenție: extensia fixă imitație de canat este montată pe balamale.





P164
+ SUPLIMENT FIX VITRAT



P162
+ EXTENSII FIXE VITRATE





P189

+ 2 x SUPLIMENTE FIXE VITRATE + SUPRALUMINĂ SUPERIOARĂ
+ SUPRALUMINĂ SUPERIOARĂ ÎN ARC CU ȘPROSURI ÎN INTERIORUL GEAMULUI

Arcul este supus evaluării individuale



GARANȚIE DE
2 ani

RC2
Clasa
anti-efracție

ÎNDEPLINEȘTE
CERINȚELE
PROIECTULUI
AER CURAT



P121

+ SUPLIMENT VITRAT



P3

+ EXTENSIE FIXĂ VITRATĂ (IMITAȚIE DE CANAT)



P17

+ EXTENSII FIXE VITRATE





P156
+ SUPLIMENT FIX VITRAT



P1
+ SUPLIMENTE FIXE cu elemente decorative suplimentare



P66
+ SUPLIMENT FIX VITRAT IMITAȚIE CANAT



P155
+ EXTENSII FIXE VITRATE



GARANȚIE DE
2 ani

RC2
Clasa
anti-efracție

ÎNDEPLINEȘTE
CERINȚELE
PROIECȚIILOR
AER CURAT



P67
+ EXTENSII FIXE VITRATE (IMITAȚIE DE CANAT)



P89
+ EXTENSII FIXE VITRATE (IMITAȚIE DE CANAT)



P65
+ EXTENSIE FIXĂ VITRATĂ (IMITAȚIE DE CANAT)



P25
+ EXTENSIE FIXĂ VITRATĂ (IMITAȚIE DE CANAT)



P9
+ EXTENSIE FIXĂ VITRATĂ (IMITAȚIE DE CANAT)



P47
+ SUPLIMENT DESCHIS VITRAT IMITAȚIE CANAT



P21
+ EXTENSIE FIXĂ VITRATĂ (IMITAȚIE DE CANAT)



P55
+ EXTENSIE FIXĂ VITRATĂ ÎN TOC



GARANTIE DE
2 ani

RC2
clasa
anti-efracție

ÎNDEPLINEȘTE
CERINȚELE
PROIECȚIILOR
AER CURAT



P105
+ EXTENSII FIXE VITRATE ÎN TOC

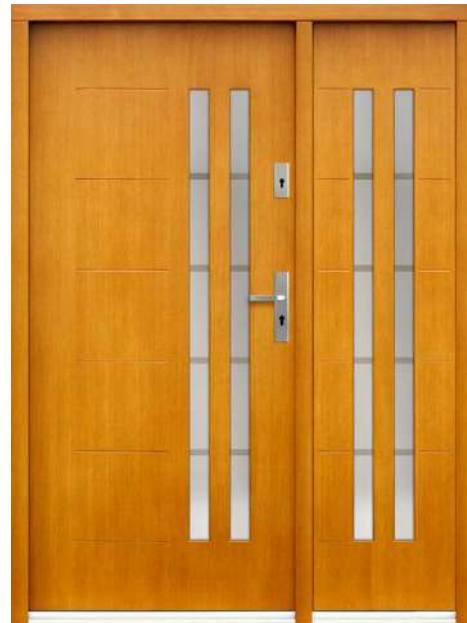

P82
+ EXTENSIE FIXĂ VITRATĂ (IMITAȚIE DE CANAT)



P45
+ SUPLIMENTE FIXE VITRATE ÎN TOC cu elemente decorative suplimentare



P59
+ SUPLIMENT FIX COMPLET (IMITAȚIE CANAT)

Atenție: supliment fix în toc - montare geam - pachet compus de siguranță 44 mm reflex bronz

Atenție: extensia fixă imitație de canat este montată pe balamale.





P42
+ SUPLIMENT FIX VITRAT (IMITAȚIE CANAT) + SUPRALUMINĂ



P28
+ SUPLIMENTE FIXE VITRATE (IMITAȚII CANAT) + SUPRALUMINĂ





GARANȚIE DE
2 ani

RC2
Clasa
anti-efracție

ÎNDEPLINEȘTE
CERINȚELE
PROIECȚIILOR
AER CURAT



P107
+ SUPLIMENT FIX VITRAT ÎN TOC



P132
+ EXTENSIE FIXĂ VITRATĂ (IMITAȚIE DE CANAT)



P147
+ EXTENSII FIXE VITRATE ÎN TOC



P98
+ EXTENSIE FIXĂ VITRATĂ (IMITAȚIE DE CANAT)

Atenție: supliment fix în toc - montare geam - pachet compus de siguranță 44 mm reflex bronz

Atenție: extensia fixă imitație de canat este montată pe balamale.





P144

+ SUPLEMENTE FIXE VITRATE ÎN TOC
+ SUPRALUMINĂ FIXĂ VITRATĂ ÎN TOC



P68

+ EXTENSIE FIXĂ VITRATĂ ÎN TOC



P141

+ EXTENSIE FIXĂ VITRATĂ (IMITAȚIE DE CANAT)



P83

+ EXTENSIE FIXĂ VITRATĂ (IMITAȚIE DE CANAT)

Ușile interioare fac parte din dotarea fiecărei case. De aceea, privirea asupra ușilor doar prin prisma caracteristicilor funcționale și de utilizare nu mai este suficientă de mult timp. Astăzi, ele reprezintă un element important al arhitecturii interioare, evidențiind avantajele unei case amenajate perfect, motiv pentru care creăm soluții moderne, introducem design atractiv și avem grijă de calitatea execuției, permițându-vă să vă bucurați de alegerea ușilor Erkado.



LACUIRE

- Esențele de lemn destinate furnirului diferă între ele prin culoare, structură și consistență. Chiar și în cazul unui singur copac pot apărea diferențe semnificative. Acestea sunt caracteristici ale lemnului natural și nu pot constitui motiv de reclamație.
- Culoarele prezentate sunt orientative și nu pot fi folosite ca etalon de culoare.

FINISARE



STEJAR SIMPLU STANDARD



STEJAR CU NODURI²⁾



ALB NETED³⁾

sau altă culoare din paletarul RAL

SECȚIUNE UȘI INTERIOARE



STEJAR NATURAL



STEJAR ÎNTUNECAT



TEAK



NUC



ALB³⁾



STEJAR RUSTIC



WINCHESTER



STEJAR AURIU



MAHON



PALISANDRU



RAL 7016³⁾



ANTRACITĂ CUARȚ



PALETAR DE CULORI RAL¹⁾³⁾

¹⁾ costuri suplimentare

²⁾ cost suplimentar – direcția fibrei lemnului poate fi verticală sau orizontală, pentru uși pline sau cu frezare superficială

³⁾ neted sau cu structură de lemn



UNO PREMIUM, mâner CUBE negru mat

UNO PREMIUM stejar întunecat



UNO PREMIUM stejar natur



UNO PREMIUM stejar alb



UNO PREMIUM stejar natur cu mâner CUBE negru mat



CONSTRUCȚIE

- canat fără falț sau reversibil
- cadru realizat din lemn de pin + stejar întărit cu profil „C”
- învelișul exterior al canatului realizat din placaj de stejar rezistent la apă, grosime 4 mm sau HDF rezistent la umiditate, grosime 3 mm pentru uși fără structură de lemn
- umplutură placă plină
- grosime canat 40 mm

FINISARE

- vopsire de trei ori prin metoda hidrodinamică cu vopsele pe bază de apă conform paletarului de culori Erkado sau acoperitoare RAL

FERONERIE

- trei balamale ascuse în culoare argintie (opțional, contra cost suplimentar, în culoare neagră, albă sau aurie)
- încuietoare magnetică: pentru cheie, butuc patentat, economică sau cu blocare în culoare argintie, opțional contra cost suplimentar încuietoare magnetică în culoare neagră sau aurie

SUPLIMENTE

- decupaj ventilație
- canat fără falț „100”
- garnitura de etanșare podea
- schimbare cu încuietoare magnetică în culoare neagră, albă sau aurie
- schimbare cu balamale și plăcuță de prindere în culoare neagră, albă sau aurie
- uși cu dimensiunea 216-230 cm15% costuri suplimentare la prețul de bază
- uși cu dimensiunea 231-240 cm.....25% costuri suplimentare la prețul de bază
- uși cu dimensiunea 241-250 cm.....30% costuri suplimentare la prețul de bază
- uși cu dimensiunea 251-300 cm50% costuri suplimentare la prețul de bază

LĂȚIMI DE CANAT DISPONIBILE

60 70 80 90 100 LA COMANDĂ

SECȚIUNE UȘĂ



FINISARE



STEJAR SIMPLU STANDARD



STEJAR CU NODURI²⁾



ALB NETED
sau altă culoare din paletarul RAL



STEJAR NATURAL



STEJAR ÎNTUNECAT



TEAK



NUC



ALB³⁾



STEJAR RUSTIC



WINCHESTER



STEJAR AURIU



MAHON



PALISANDRU



RAL 7016³⁾



ANTRACITĂ CUARȚ



PALETAR DE CULORI RAL¹⁾³⁾

¹⁾ costuri suplimentare, ²⁾ cost suplimentar – direcția fibrei lemnului poate fi verticală sau orizontală, pentru uși pline sau cu frezare superficială

³⁾ neted sau cu structură de lemn



UNO PREMIUM LUX 118 aur periat, mâner BELLA SLIM alamă mată



intarsie **LUX 119**
OȚEL PERIAT



intarsie **LUX 104**
NEGRU



intarsie **LUX 118**
AUR PERIAT



intarsie **LUX 121**
CUPRU PERIAT

INTARSIE LUX **NEAGRĂ**



intarsie **LUX 117**
costuri suplimentare



intarsie **LUX 118**
costuri suplimentare



intarsie **LUX 119**
costuri suplimentare



intarsie **LUX 120**
costuri suplimentare



intarsie **LUX 121**
costuri suplimentare



intarsie **LUX 103**
costuri suplimentare



intarsie **LUX 104**
costuri suplimentare



intarsie **LUX 112**
costuri suplimentare



intarsie **LUX 113**
costuri suplimentare



intarsie **LUX 107**
costuri suplimentare



intarsie **LUX 114**
costuri suplimentare



intarsie **LUX 116**
costuri suplimentare

**Paleta de culori disponibilă
pentru INTARSIILE LUX:**

- OȚEL PERIAT
- NEGRU
- AUR PERIAT
- CUPRU PERIAT

INTARSII sunt plasate pe ambele părți ale canatului și sunt aliniată cu suprafața acestuia. Lățimea intarsiei este de 8 mm sau 50 mm.



BALDUR 9 cu mâner CUBE negru mat și sticlă laminată VSG 441 neagră



BALDUR 1



BALDUR 2



BALDUR 3



BALDUR 4



BALDUR 5



BALDUR 6



BALDUR 7



BALDUR 8



BALDUR 9 4)

BALDUR 9⁴⁾ vopsit gri deschis RAL 7037, cu mâner CUBE negru mat și sticlă laminată VSG 441 neagră



CONSTRUCȚIE

- canat fără falț sau reversibil
- cadru realizat din lemn de pin + stejar întărit cu profil „C”
- învelișul exterior al canatului realizat din placaj de stejar rezistent la apă, grosime 4 mm sau HDF rezistent la umiditate, grosime 3 mm pentru uși fără structură de lemn
- umplutură placă plină
- grosime canat 40 mm

FINISARE

- vopsire de trei ori prin metoda hidrodinamică cu vopsele pe bază de apă conform paletarului de culori Erkado sau acoperitoare RAL

FERONERIE

- trei balamale ascunse în culoare argintie (opțional, contra cost suplimentar, în culoare neagră, albă sau aurie)
- încuietoare magnetică: pentru cheie, butuc patentat, economică sau cu blocare în culoare argintie, opțional contra cost suplimentar încuietoare magnetică în culoare neagră sau aurie

MONTARE GEAM

- BALDUR 1, 3, 5 standard cu sticlă laminată și securizată VSG/ESG 441, geam de siguranță, mat sau negru, neted pe ambele părți
- lățime fixă a geamului; BALDUR 1 - 50 mm, BALDUR 3, 5 - 210 mm

COSTURI SUPLIMENTARE

- decupaj ventilație
- canat fără falț „100”
- garnitura de etanșare podea (nu se aplică modelului BALDUR 1, 3, 5)
- schimbare cu încuietoare magnetică în culoare neagră, albă sau aurie
- schimbare cu balamale și plăcuță de prindere în culoare neagră, albă sau aurie
- uși cu dimensiunea 216-230 cm15% costuri suplimentare la prețul de bază
- uși cu dimensiunea 231-240 cm25% costuri suplimentare la prețul de bază
- uși cu dimensiunea 241-250 cm30% costuri suplimentare la prețul de bază
- uși cu dimensiunea 251-300 cm50% costuri suplimentare la prețul de bază

DECUPAJ VENTILAȚIE



LĂȚIMI DISPONIBILE ALE CANATELOR

60 70 80 90 100

LA COMANDĂ

FREZARE

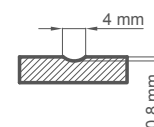

FINISARE



STEJAR SIMPLU STANDARD



STEJAR CU NODURI²⁾



ALB NETED

sau altă culoare din paletarul RAL



STEJAR NATURAL



STEJAR ÎNTUNECAȚ



TEAK



NUC



ALB³⁾



STEJAR RUSTIC



WINCHESTER



STEJAR AURIU



MAHON



PALISANDRU



RAL 7016³⁾



ANTRACIȚĂ CUARȚ



PALETAR DE CULORI RAL^{1) 3)}

¹⁾ costuri suplimentare, ²⁾ costuri suplimentare – direcția fibrei poate fi verticală sau orizontală, pentru uși pline sau cu frezare superficială,

³⁾ neted sau cu structură de lemn

⁴⁾ nu este posibilă realizarea decupajului de ventilație

☰ AURORA, GIULIA



GIULIA 1 stejar întunecat cu mâner QUANTA FIT negru mat

NOUTATE



AURORA 1

NOUTATE



AURORA 2

NOUTATE



GIULIA 1

NOUȚATE



AURORA 1 alb cu mâner QUANTA FIT negru mat

CONSTRUCȚIE

- canat fără falț sau reversibil
- cadru realizat din lemn de pin + stejar întărit cu profil „C”
- învelișul exterior al canatului realizat din placaj de stejar rezistent la apă, grosime 4 mm sau HDF rezistent la umiditate, grosime 3 mm pentru uși fără structură de lemn
- umplutură placă plină
- grosime canat 40 mm

FINISARE

- elemente decorative pe ambele părți ale canatului
- vopsire de trei ori prin metoda hidrodinamică cu vopsele pe bază de apă conform paletarului de culori Erkado sau acoperitoare RAL

FERONERIE

- trei balamale ascunse în culoare argintie (opțional, contra cost suplimentar, în culoare neagră, albă sau aurie)
- încuietoare magnetică: pentru cheie, butuc patentat, economică sau cu blocare în culoare argintie, opțional contra cost suplimentar încuietoare magnetică în culoare neagră sau aurie

SUPLIMENTE

- decupaj ventilație
- canat fără falț „100”
- garnitura de etanșare podea
- schimbare cu încuietoare magnetică în culoare neagră, albă sau aurie
- schimbare cu balamale și plăcuță de prindere în culoare neagră, albă sau aurie
- uși cu dimensiunea 216-230 cm15% costuri suplimentare la prețul de bază
- uși cu dimensiunea 231-240 cm.....25% costuri suplimentare la prețul de bază
- uși cu dimensiunea 241-250 cm.....30% costuri suplimentare la prețul de bază
- uși cu dimensiunea 251-300 cm50% costuri suplimentare la prețul de bază

LĂȚIMI DE CANAT DISPONIBILE

60 70 80 90 100 LA COMANDĂ

SECȚIUNE UȘĂ



FINISARE



STEJAR SIMPLU STANDARD



ALB NETED

sau altă culoare din paletarul RAL

FREZARE

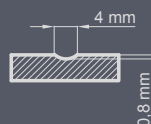

STEJAR NATURAL



STEJAR ÎNTUNECAT



TEAK



NUC



ALB³⁾



STEJAR RUSTIC



WINCHESTER



STEJAR AURIU



MAHON



PALISANDRU



RAL 7016³⁾



ANTRACIȚĂ CUARȚ



PALETAR DE CULORI RAL^{1) 3)}

¹⁾ costuri suplimentare

³⁾ neted sau cu structură de lemn



VICTORIA 4 RAL 9005, mâner QUANTA FIT alamă periată



VICTORIA 1

VICTORIA 2

VICTORIA 3

VICTORIA 4

NOUTATE



VICTORIA 1 alb cu mâner QUANTA FIT negru mat

CONSTRUCȚIE

- canat fără falț sau reversibil
- tehnologie cu ramă
- ramă realizată din lemn de pin + stejar
- grosime canat 40 mm

FINISARE

- vopsire de trei ori prin metoda hidrodinamică cu vopsele pe bază de apă conform paletarului de culori Erkado sau acoperitoare RAL

FERONERIE

- trei balamale ascuse în culoare argintie (opțional, contra cost suplimentar, în culoare neagră, albă sau aurie)
- încuietoare magnetică: pentru cheie, butuc patentat, economică sau cu blocare în culoare argintie, opțional contra cost suplimentar
- încuietoare magnetică în culoare neagră sau aurie

MONTARE GEAM

- standard geam de siguranță transparent, VSG 221 mat sau negru, sigur, neted pe ambele părți

SUPLIMENTE

- decupaj ventilație
- canat fără falț „100”
- garnitura de etanșare podea
- schimbare cu încuietoare magnetică în culoare neagră, albă sau aurie
- schimbare cu balamale și plăcuță de prindere în culoare neagră, albă sau aurie
- uși cu dimensiunea 216-230 cm15% costuri suplimentare la prețul de bază
- uși cu dimensiunea 231-240 cm.....25% costuri suplimentare la prețul de bază
- uși cu dimensiunea 241-250 cm.....30% costuri suplimentare la prețul de bază
- uși cu dimensiunea 251-300 cm50% costuri suplimentare la prețul de bază

FINISARE



STEJAR SIMPLU STANDARD



ALB NETED
sau altă culoare din paletarul RAL

LĂȚIMI DE CANAT DISPONIBILE

60 70 80 90 100 LA COMANDĂ

BACHETE



STEJAR NATURAL



STEJAR ÎNTUNECAȚ



TEAK



NUC



ALB²⁾



STEJAR RUSTIC



WINCHESTER



STEJAR AURIU



MAHON



PALISANDRU



RAL 7016²⁾



ANTRACIȚĂ CUARȚ



PALETAR DE CULORI RAL¹⁾²⁾

¹⁾ costuri suplimentare, ²⁾ neted sau cu structură de lemn

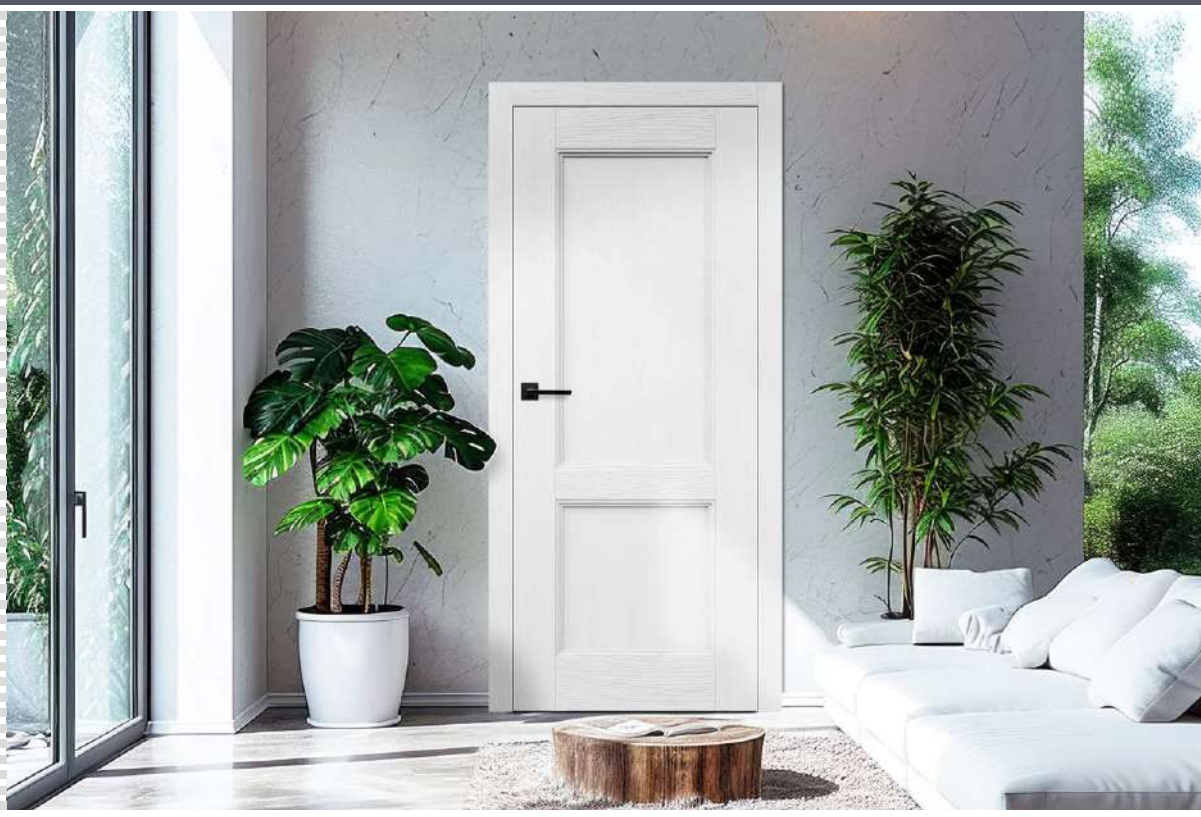

PAULA 2 RAL 9016 cu mâner QUANTA FIT negru mat

NOUTATE



PAULA 1

NOUTATE



PAULA 2



NOUȚATE



PAULA 1 stejar natur cu mâner QUANTA FIT negru mat

CONSTRUCȚIE

- canat fără falț sau reversibil
- tehnologie cu ramă
- ramă realizată din lemn de pin + stejar
- grosime canat 40 mm

FINISARE

- vopsire de trei ori prin metoda hidrodinamică cu vopsele pe bază de apă conform paletarului de culori Erkado sau acoperitoare RAL

FERONERIE

- trei balamale ascuse în culoare argintie (opțional, contra cost suplimentar, în culoare neagră, albă sau aurie)
- încuietoare magnetică: pentru cheie, butuc patentat, economică sau cu blocare în culoare argintie, opțional contra cost suplimentar încuietoare magnetică în culoare neagră sau aurie

SUPLIMENTE

- decupaj ventilație
- canat fără falț „100”
- garnitura de etanșare podea
- schimbare cu încuietoare magnetică în culoare neagră, albă sau aurie
- schimbare cu balamale și plăcuță de prindere în culoare neagră, albă sau aurie
- uși cu dimensiunea 216-230 cm15% costuri suplimentare la prețul de bază
- uși cu dimensiunea 231-240 cm25% costuri suplimentare la prețul de bază
- uși cu dimensiunea 241-250 cm30% costuri suplimentare la prețul de bază
- uși cu dimensiunea 251-300 cm50% costuri suplimentare la prețul de bază

FINISARE



STEJAR SIMPLU STANDARD



ALB NETED
sau altă culoare din paletarul RAL

LĂȚIMI DE CANAT DISPONIBILE

60 70 80 90 100 LA COMANDĂ

BAGHETE

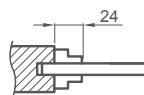

STEJAR NATURAL



STEJAR ÎNTUNECAȚ



TEAK



NUC



ALB²⁾



STEJAR RUSTIC



WINCHESTER



STEJAR AURIU



MAHON



PALISANDRU



RAL 7016²⁾



ANTRACIȚĂ CUARȚ



PALETAR DE CULORI RAL^{1) 2)}

¹⁾ costuri suplimentare, ²⁾ neted sau cu structură de lemn

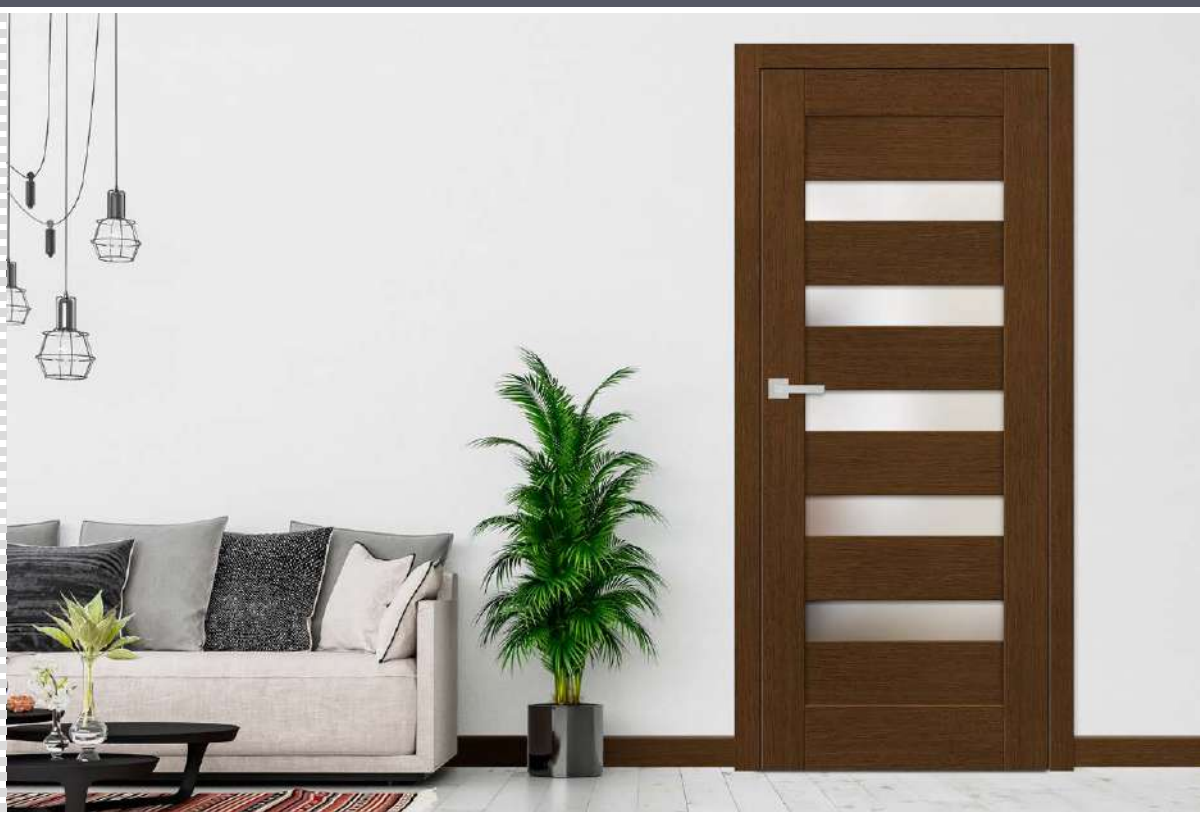

MAGNOLIA 1 stejar întunecat, mâner TOPAZ crom periat



MAGNOLIA 1



MAGNOLIA 2



MAGNOLIA 3



MAGNOLIA 4



MAGNOLIA 5



MAGNOLIA 6



MAGNOLIA 7



MAGNOLIA 8

MAGNOLIA 1 stejar WINCHESTER cu mâner QUANTA FIT negru mat



CONSTRUCȚIE

- canat fără falț sau reversibil
- tehnologie cu ramă
- ramă realizată din lemn de pin + stejar
- grosime canat 40 mm

FINISARE

- vopsire de trei ori prin metoda hidrodinamică cu vopsele pe bază de apă conform paletarului de culori Erkado sau acoperitoare RAL

FERONERIE

- trei balamale ascunse în culoare argintie (opțional, contra cost suplimentar, în culoare neagră, albă sau aurie)
- încuietoare magnetică: pentru cheie, butuc patentat, economică sau cu blocare în culoare argintie, opțional contra cost suplimentar încuietoare magnetică în culoare neagră sau aurie

MONTARE GEAM

- standard sticlă securizată mată sau transparentă 4 mm și, contra costuri suplimentare, sticlă VSG 221 mată sau neagră de siguranță, netedă pe ambele părți

COSTURI SUPLIMENTARE

- decupaj ventilație
- canat fără falț „100”
- garnitura de etanșare podea
- schimbare cu încuietoare magnetică în culoare neagră, albă sau aurie
- schimbare cu balamale și plăcuță de prindere în culoare neagră, albă sau aurie
- uși cu dimensiunea 216-230 cm15% costuri suplimentare la prețul de bază
- uși cu dimensiunea 231-240 cm.....25% costuri suplimentare la prețul de bază
- uși cu dimensiunea 241-250 cm.....30% costuri suplimentare la prețul de bază
- uși cu dimensiunea 251-300 cm50% costuri suplimentare la prețul de bază
- sticlă laminată VSG 221, sticlă sigură, netedă pe ambele părți

FINISARE



STEJAR SIMPLU STANDARD



ALB NETED
sau altă culoare din paletarul RAL

LĂȚIMI DE CANAT DISPONIBILE

60 70 80 90 100 LA COMANDĂ



STEJAR NATURAL



STEJAR ÎNTUNECAT



TEAK



NUC



ALB²⁾



STEJAR RUSTIC



WINCHESTER



STEJAR AURIU



MAHON



PALISANDRU



RAL 7016²⁾



ANTRACITĂ CUARȚ



PALETAR DE CULORI RAL¹⁾²⁾

¹⁾ costuri suplimentare, ²⁾ neted sau cu structură de lemn



LAURENCJA 1 stejar natur cu mâner QUBE PREMIUM crom periat



LAURENCJA 1



LAURENCJA 2



LAURENCJA 3



LAURENCJA 4



LAURENCJA 5



LAURENCJA 6

LAURENCJA 1 stejar întunecat cu mâner QUBE PREMIUM crom periat



CONSTRUCȚIE

- canat fără falț sau reversibil
- tehnologie cu ramă
- ramă realizată din lemn de pin + stejar
- grosime canat 40 mm

FINISARE

- vopsire de trei ori prin metoda hidrodinamică cu vopsele pe bază de apă conform paletarului de culori Erkado sau acoperitoare RAL

FERONERIE

- trei balamale ascuse în culoare argintie (opțional, contra cost suplimentar, în culoare neagră, albă sau aurie)
- încuietoare magnetică: pentru cheie, butuc patentat, economică sau cu blocare în culoare argintie, opțional contra cost suplimentar încuietoare magnetică în culoare neagră sau aurie

MONTARE GEAM

- standard sticlă securizată mată sau transparentă 4 mm și, contra costuri suplimentare, sticlă VSG 221 mată sau neagră de siguranță, netedă pe ambele părți

COSTURI SUPLIMENTARE

- decupaj ventilație
- canat fără falț „100”
- garnitura de etanșare podea
- schimbare cu încuietoare magnetică în culoare neagră, albă sau aurie
- schimbare cu balamale și plăcuță de prindere în culoare neagră, albă sau aurie
- uși cu dimensiunea 216-230 cm15% costuri suplimentare la prețul de bază
- uși cu dimensiunea 231-240 cm25% costuri suplimentare la prețul de bază
- uși cu dimensiunea 241-250 cm30% costuri suplimentare la prețul de bază
- uși cu dimensiunea 251-300 cm50% costuri suplimentare la prețul de bază
- sticlă laminată VSG 221, sticlă sigură, netedă pe ambele părți

FINISARE



STEJAR SIMPLU STANDARD



ALB NETED
sau altă culoare din paletarul RAL

LĂȚIMI DE CANAT DISPONIBILE

60 70 80 90 100 LA COMANDĂ



STEJAR NATURAL



STEJAR ÎNTUNECAȚ



TEAK



NUC



ALB²⁾



STEJAR RUSTIC



WINCHESTER



STEJAR AURIU



MAHON



PALISANDRU



RAL 7016²⁾



ANTRACITĂ CUARȚ



PALETAR DE CULORI RAL¹⁾²⁾

¹⁾ costuri suplimentare, ²⁾ neted sau cu structură de lemn



MISKANT 2 alb neted, mâner BELLA SLIM negru mat



MISKANT 1



MISKANT 2



MISKANT 3



Linii negre lățime 18 mm vopsite prin tehnologia serigrafiei



MISKANT 4



MISKANT 5



MISKANT 6

MISKANT 2 stejar auriu cu mâner BELLA SLIM negru mat



CONSTRUCȚIE

- canat fără falț, cu structură de ramă sau plăci (contra costuri suplimentare) sau reversibil
- cadru realizat din lemn de pin + stejar întărit cu profil „C”
- învelișul exterior al canatului realizat din placaj de stejar rezistent la apă, grosime 4 mm sau HDF rezistent la umiditate, grosime 3 mm, pentru uși fără structură de lemn sau în tehnologie de ramă
- grosime canat 40 mm

FINISARE

- vopsire de trei ori prin metoda hidrodinamică cu vopsele pe bază de apă conform paletarului de culori Erkado sau acoperitoare RAL

FERONERIE

- trei balamale ascunse în culoare argintie (opțional, contra cost suplimentar, în culoare neagră, albă sau aurie)
- încuietoare magnetică: pentru cheie, butuc patentat, economică sau cu blocare în culoare argintie, opțional contra cost suplimentar încuietoare magnetică în culoare neagră sau aurie

MONTARE GEAM

- pachet de sticlă de siguranță mată sau transparentă (cu o singură cameră) grosime 30 mm (tehnologie plăci) sau în tehnologie de ramă sticlă laminată VSG mată sau transparentă
- posibilitatea schimbării părții de vitrare pe REVERS (AWERS vitrare standard)
- linii negre cu lățimea (grosimea) de 18 mm

COSTURI SUPLIMENTARE

- canat cu structură de plăci
- decupaj ventilație
- canat fără falț „100”
- garnitura de etanșare podea
- schimbare cu încuietoare magnetică în culoare neagră, albă sau aurie
- schimbare cu balamale și plăcuță de prindere în culoare neagră, albă sau aurie
- uși cu dimensiunea 216-230 cm15% costuri suplimentare la prețul de bază
- uși cu dimensiunea 231-240 cm.....25% costuri suplimentare la prețul de bază
- uși cu dimensiunea 241-250 cm.....30% costuri suplimentare la prețul de bază
- uși cu dimensiunea 251-300 cm50% costuri suplimentare la prețul de bază

SECȚIUNE UȘĂ



LĂȚIMI DE CANAT DISPONIBILE

60 70 80 90 100 LA COMANDĂ

FINISARE



¹⁾ costuri suplimentare, ²⁾ costuri suplimentare – direcția fibrei poate fi verticală sau orizontală, pentru uși pline sau cu frezare superficială,

³⁾ neted sau cu structură de lemn



TURAN 3, mâner BELLA SLIM crom lucios



TURAN 1



TURAN 2



TURAN 3



TURAN 4



TURAN 5



TURAN 6



TURAN 7



TURAN 8

TURAN 8 vopsit RAL 5011 cu mâner BELLA SLIM alama lucioasă



CONSTRUCȚIE

- canat fără falț, cu structură de ramă sau plăci (contra costuri suplimentare) sau reversibil
- cadru realizat din lemn de pin + stejar întărit cu profil „C”
- învelișul exterior al canatului realizat din placaj de stejar rezistent la apă, grosime 4 mm sau HDF rezistent la umiditate, grosime 3 mm, pentru uși fără structură de lemn sau în tehnologie de ramă
- umplutură placă plină
- grosime canat 40 mm

FINISARE

- vopsire de trei ori prin metoda hidrodinamică cu vopsele pe bază de apă conform paletarului de culori Erkado sau acoperitoare RAL

FERONERIE

- trei balamale ascuse în culoare argintie (opțional, contra cost suplimentar, în culoare neagră, albă sau aurie)
- încuietorie magnetică: pentru cheie, butuc patentat, economică sau cu blocare în culoare argintie, opțional contra cost suplimentar încuietorie magnetică în culoare neagră sau aurie

MONTARE GEAM

- model TURAN 1 și TURAN 8 în tehnologie plăci, pachet de sticlă de siguranță mată, transparentă sau neagră (cu o singură cameră) grosime 30 mm
- în tehnologie de ramă, sticlă VSG 221 mată sau neagră de siguranță, netedă pe ambele părți
- TURAN 7 disponibil cu oglindă pe o singură parte. Cealaltă parte este placă lăcuită. Oglinda pe partea balamalelor.

SUPLIMENTE

- canat cu structură de plăci
- decupaj ventilație
- canat fără falț „100”
- garnitura de etanșare podea
- schimbare cu încuietorie magnetică în culoare neagră, albă sau aurie
- schimbare cu balamale și plăcuță de prindere în culoare neagră, albă sau aurie
- uși cu dimensiunea 216-230 cm15% costuri suplimentare la prețul de bază
- uși cu dimensiunea 231-240 cm25% costuri suplimentare la prețul de bază
- uși cu dimensiunea 241-250 cm30% costuri suplimentare la prețul de bază
- uși cu dimensiunea 251-300 cm50% costuri suplimentare la prețul de bază

SECȚIUNE UȘĂ



FREZARE

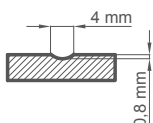

STEJAR NATURAL



STEJAR ÎNTUNECAT



TEAK



NUC



ALB³⁾



STEJAR RUSTIC



WINCHESTER



STEJAR AURIU



MAHON



PALISANDRU



RAL 7016³⁾



ANTRACITĂ CUARȚ



PALETAR DE CULORI RAL^{1) 3)}

LĂȚIMI DE CANAT DISPONIBILE

60 70 80 90 100 LA COMANDĂ

FINISARE



STEJAR SIMPLU STANDARD



STEJAR CU NODURI²⁾



ALB NETED

sau altă culoare din paletarul RAL

¹⁾ costuri suplimentare, ²⁾ costuri suplimentare – direcția fibrei poate fi verticală sau orizontală, pentru uși pline sau cu frezare superficială,

³⁾ neted sau cu structură de lemn



NEMEZJA 14 stejar întunecat cu mâner QUANTA FIT negru mat



NEMEZJA 1

NEMEZJA 4

NEMEZJA 6

NEMEZJA 7

NEMEZJA 8



NEMEZJA 9

NEMEZJA 10

NEMEZJA 11

NEMEZJA 12

NEMEZJA 13

NEMEZJA 14

NEMEZJA 14 cu mâner QUANTA FIT negru mat



CONSTRUCȚIE

- canat fără falț sau reversibil
- tehnologie cu ramă
- ramă realizată din lemn de pin + stejar
- grosime canat 40 mm

FINISARE

- vopsire de trei ori prin metoda hidrodinamică cu vopsele pe bază de apă conform paletarului de culori Erkado sau acoperitoare RAL

FERONERIE

- trei balamale ascuse în culoare argintie (opțional, contra cost suplimentar, în culoare neagră, albă sau aurie)
- încuietoare magnetică: pentru cheie, butuc patentat, economică sau cu blocare în culoare argintie, opțional contra cost suplimentar încuietoare magnetică în culoare neagră sau aurie

MONTARE GEAM

- standard sticlă securizată mată sau transparentă 4 mm și, contra costuri suplimentare, sticlă VSG 221 mată sau neagră de siguranță, netedă pe ambele părți

COSTURI SUPLIMENTARE

- decupaj ventilație
- canat fără falț „100”
- garnitura de etanșare podea
- schimbare cu încuietoare magnetică în culoare neagră, albă sau aurie
- schimbare cu balamale și plăcuță de prindere în culoare neagră, albă sau aurie
- uși cu dimensiunea 216-230 cm15% costuri suplimentare la prețul de bază
- uși cu dimensiunea 231-240 cm.....25% costuri suplimentare la prețul de bază
- uși cu dimensiunea 241-250 cm.....30% costuri suplimentare la prețul de bază
- uși cu dimensiunea 251-300 cm50% costuri suplimentare la prețul de bază
- sticlă laminată VSG 221, sticlă sigură, netedă pe ambele părți

FINISARE



STEJAR SIMPLU STANDARD



ALB NETED
sau altă culoare din paletarul RAL

LĂȚIMI DE CANAT DISPONIBILE

60 70 80 90 100 LA COMANDĂ



STEJAR NATURAL



STEJAR ÎNTUNECAȚ



TEAK



NUC



ALB²⁾



STEJAR RUSTIC



WINCHESTER



STEJAR AURIU



MAHON



PALISANDRU



RAL 7016²⁾



ANTRACIȚĂ CUARȚ



PALETAR DE CULORI RAL¹⁾²⁾

¹⁾ costuri suplimentare, ²⁾ neted sau cu structură de lemn



MILDA 4 alb neted, mâner CUBE PREMIUM negru



MILDA 1



MILDA 2



MILDA 3



MILDA 4



MILDA 5

MILDA 2 cu mâner BELLA SLIM alămă lucioasă



CONSTRUCȚIE

- canat fără falț sau reversibil
- cadru realizat din lemn de pin + stejar întărit cu profil „C”
- învelișul exterior al canatului realizat din placaj de stejar rezistent la apă, grosime 4 mm sau HDF rezistent la umiditate, grosime 3 mm pentru uși fără structură de lemn
- umplutură placă plină
- grosime canat 40 mm

FINISARE

- vopsire de trei ori prin metoda hidrodinamică cu vopsele pe bază de apă conform paletarului de culori Erkado sau acoperitoare RAL

FERONERIE

- trei balamale ascuse în culoare argintie (opțional, contra cost suplimentar, în culoare neagră, albă sau aurie)
- încuietoare magnetică: pentru cheie, butuc patentat, economică sau cu blocare în culoare argintie, opțional contra cost suplimentar încuietoare magnetică în culoare neagră sau aurie

SUPLIMENTE

- decupaj ventilație
- canat fără falț „100”
- garnitura de etanșare podea
- schimbare cu încuietoare magnetică în culoare neagră, albă sau aurie
- schimbare cu balamale și plăcuță de prindere în culoare neagră, albă sau aurie
- uși cu dimensiunea 216-230 cm15% costuri suplimentare la prețul de bază
- uși cu dimensiunea 231-240 cm.....25% costuri suplimentare la prețul de bază
- uși cu dimensiunea 241-250 cm.....30% costuri suplimentare la prețul de bază
- uși cu dimensiunea 251-300 cm50% costuri suplimentare la prețul de bază

LĂȚIMI DE CANAT DISPONIBILE

60 70 80 90 100 LA COMANDĂ

SECȚIUNE UȘĂ



FINISARE



STEJAR SIMPLU STANDARD



STEJAR CU NODURI²⁾



ALB NETED
sau altă culoare din paletarul RAL

FREZARE

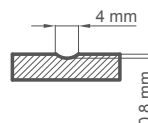

STEJAR NATURAL



STEJAR ÎNTUNECAT



TEAK



NUC



ALB³⁾



STEJAR RUSTIC



WINCHESTER



STEJAR AURIU



MAHON



PALISANDRU



RAL 7016³⁾



ANTRACIȚĂ CUARȚ



PALETAR DE CULORI RAL^{1) 3)}

¹⁾ costuri suplimentare, ²⁾ cost suplimentar – direcția fibrei lemnului poate fi verticală sau orizontală, pentru uși pline sau cu frezare superficială

³⁾ neted sau cu structură de lemn



ANUBIS 2, mâner BELLA SLIM alamă lucioasă



ANUBIS 1



ANUBIS 2



ANUBIS 3



ANUBIS 4



ANUBIS 5



ANUBIS 6

ANUBIS 6 măhon cu mâner BELLA SLIM alamă lucioasă

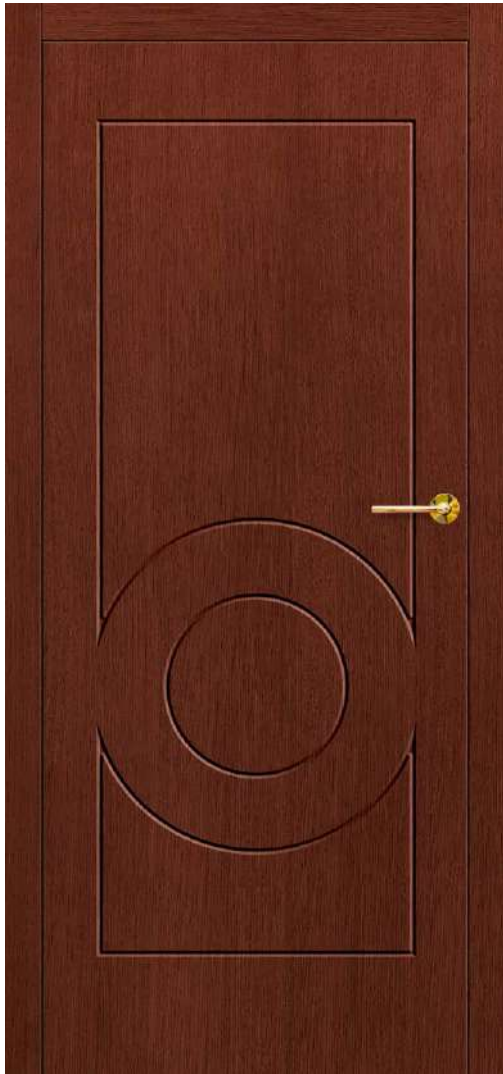

CONSTRUCȚIE

- canat fără falț sau reversibil
- cadru realizat din lemn de pin + stejar întărit cu profil „C”
- învelișul exterior al canatului realizat din placaj de stejar rezistent la apă, grosime 4 mm sau HDF rezistent la umiditate, grosime 3 mm pentru uși fără structură de lemn
- umplutură placă plină
- grosime canat 40 mm

FINISARE

- vopsire de trei ori prin metoda hidrodinamică cu vopsele pe bază de apă conform paletarului de culori Erkado sau acoperitoare RAL

FERONERIE

- trei balamale ascuse în culoare argintie (opțional, contra cost suplimentar, în culoare neagră, albă sau aurie)
- încuietoare magnetică: pentru cheie, butuc patentat, economică sau cu blocare în culoare argintie, opțional contra cost suplimentar încuietoare magnetică în culoare neagră sau aurie

SUPLIMENTE

- decupaj ventilație
- canat fără falț „100”
- garnitura de etanșare podea
- schimbare cu încuietoare magnetică în culoare neagră, albă sau aurie
- schimbare cu balamale și plăcuță de prindere în culoare neagră, albă sau aurie
- uși cu dimensiunea 216-230 cm15% costuri suplimentare la prețul de bază
- uși cu dimensiunea 231-240 cm.....25% costuri suplimentare la prețul de bază
- uși cu dimensiunea 241-250 cm.....30% costuri suplimentare la prețul de bază
- uși cu dimensiunea 251-300 cm50% costuri suplimentare la prețul de bază

LĂȚIMI DE CANAT DISPONIBILE

60 70 80 90 100 LA COMANDĂ

SECȚIUNE UȘĂ



FINISARE



STEJAR SIMPLU STANDARD



STEJAR CU NODURI²⁾



ALB NETED
sau altă culoare din paletarul RAL

FREZARE

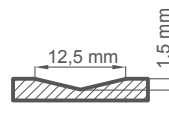

STEJAR NATURAL



STEJAR ÎNTUNECAT



TEAK



NUC



ALB³⁾



STEJAR RUSTIC



WINCHESTER



STEJAR AURIU



MAHON



PALISANDRU



RAL 7016³⁾



ANTRACIȚĂ CUARȚ



PALETAR DE CULORI RAL^{1) 3)}

¹⁾ costuri suplimentare, ²⁾ cost suplimentar – direcția fibrei lemnului poate fi verticală sau orizontală, pentru uși pline sau cu frezare superficială

³⁾ neted sau cu structură de lemn



SYLENA 2, mâner CUBE negru mat



SYLENA 1



SYLENA 2



SYLENA 3



SYLENA 4



SYLENA 5



SYLENA 6



SYLENA 7



SYLENA 8

SYLENA 8 stejar auriu cu mâner BELLA SLIM alamă lucioasă



CONSTRUCȚIE

- canat fără falț sau reversibil
- cadru realizat din lemn de pin + stejar întărit cu profil „C”
- învelișul exterior al canatului realizat din placaj de stejar rezistent la apă, grosime 4 mm sau HDF rezistent la umiditate, grosime 3 mm pentru uși fără structură de lemn
- umplutură placă plină
- grosime canat 40 mm

FINISARE

- vopsire de trei ori prin metoda hidrodinamică cu vopsele pe bază de apă conform paletarului de culori Erkado sau acoperitoare RAL

FERONERIE

- trei balamale ascuse în culoare argintie (opțional, contra cost suplimentar, în culoare neagră, albă sau aurie)
- încuietoare magnetică: pentru cheie, butuc patentat, economică sau cu blocare în culoare argintie, opțional contra cost suplimentar încuietoare magnetică în culoare neagră sau aurie

SUPLIMENTE

- decupaj ventilație
- canat fără falț „100”
- garnitura de etanșare podea
- schimbare cu încuietoare magnetică în culoare neagră, albă sau aurie
- schimbare cu balamale și plăcuță de prindere în culoare neagră, albă sau aurie
- uși cu dimensiunea 216-230 cm15% costuri suplimentare la prețul de bază
- uși cu dimensiunea 231-240 cm.....25% costuri suplimentare la prețul de bază
- uși cu dimensiunea 241-250 cm.....30% costuri suplimentare la prețul de bază
- uși cu dimensiunea 251-300 cm50% costuri suplimentare la prețul de bază

LĂȚIMI DE CANAT DISPONIBILE

60 70 80 90 100 LA COMANDĂ

SECȚIUNE UȘĂ



FINISARE



STEJAR SIMPLU STANDARD



STEJAR CU NODURI²⁾



ALB NETED
sau altă culoare din paletarul RAL

FREZARE

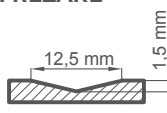

STEJAR NATURAL



STEJAR ÎNTUNECAȚ



TEAK



NUC



ALB³⁾



STEJAR RUSTIC



WINCHESTER



STEJAR AURIU



MAHON



PALISANDRU



RAL 7016³⁾



ANTRACIȚĂ CUARȚ



PALETAR DE CULORI RAL^{1) 3)}

¹⁾ costuri suplimentare, ²⁾ cost suplimentar – direcția fibrei lemnului poate fi verticală sau orizontală, pentru uși pline sau cu frezare superficială

³⁾ neted sau cu structură de lemn



LOFT 6 negru, mâner BELLA SLIM crom lucios



LOFT 1



LOFT 2



LOFT 3



LOFT 4



LOFT 5



LOFT 6



Șproș dublu adeziv lățime 25 mm

LOFT 6 TEAK cu mâner BELLA SLIM alamă lucioasă



CONSTRUCȚIE

- canat fără falț, cu structură de ramă sau plăci (contra costuri suplimentare) sau reversibil
- cadru realizat din lemn de pin + stejar întărit cu profil „C”
- învelișul exterior al canatului realizat din placaj de stejar rezistent la apă, grosime 4 mm sau HDF rezistent la umiditate, grosime 3 mm, pentru uși fără structură de lemn sau în tehnologie de ramă
- grosime canat 40 mm

FINISARE

- vopsire de trei ori prin metoda hidrodinamică cu vopsele pe bază de apă conform paletarului de culori Erkado sau acoperitoare RAL
- șpros aplicat pe geam pe ambele părți, lățime 2,5 cm

FERONERIE

- trei balamale ascunse în culoare argintie (opțional, contra cost suplimentar, în culoare neagră, albă sau aurie)
- încuietoare magnetică: pentru cheie, butuc patentat, economică sau cu blocare în culoare argintie, opțional contra cost suplimentar încuietoare magnetică în culoare neagră sau aurie

MONTARE GEAM

- în tehnologia plăcilor, pachet de geam securizat mat sau transparent (cu o cameră) gr. 30 mm
- în tehnologia ramă, sticlă VSG 221 mată sau neagră, securizată pe ambele părți, netedă sau transparentă

SUPLIMENTE

- canat cu structură de plăci
- decupaj ventilație
- canat fără falț „100”
- garnitura de etanșare podea
- schimbare cu încuietoare magnetică în culoare neagră, albă sau aurie
- schimbare cu balamale și plăcuță de prindere în culoare neagră, albă sau aurie
- uși cu dimensiunea 216-230 cm15% costuri suplimentare la prețul de bază
- uși cu dimensiunea 231-240 cm.....25% costuri suplimentare la prețul de bază
- uși cu dimensiunea 241-250 cm.....30% costuri suplimentare la prețul de bază
- uși cu dimensiunea 251-300 cm.....50% costuri suplimentare la prețul de bază

SECȚIUNE UȘĂ



LĂȚIMI DE CANAT DISPONIBILE

60 70 80 90 100 LA COMANDĂ

FINISARE



STEJAR SIMPLU STANDARD



STEJAR CU NODURI²⁾



ALB NETED
sau altă culoare din paletarul RAL



STEJAR NATURAL



STEJAR ÎNTUNECAȚ



TEAK



NUC



ALB³⁾



STEJAR RUSTIC



WINCHESTER



STEJAR AURIU



MAHON



PALISANDRU



RAL 7016³⁾



ANTRACIȚĂ CUARȚ



PALETAR DE CULORI RAL^{1) 3)}

¹⁾ costuri suplimentare, ²⁾ cost suplimentar – direcția fibrei lemnului poate fi verticală sau orizontală, pentru uși pline sau cu frezare superficială

³⁾ neted sau cu structură de lemn

TOCURI PENTRU UȘI DE INTERIOR

TOC REGLABIL ȘI TUNEL

Toc realizat din lemn de pin acoperit cu furnir de stejar, cu benzi din MDF rezistent la umiditate furniruit cu stejar.

	Interval de reglare min.-max (mm)
1 element	80-100
	100-120
	120-140
	140-160
	160-180
	180-200
	200-220
	220-240
	240-260
	260-280
2 elemente	280-300
	300-320
	320-340
	340-360
	360-380
	380-400
	400-420

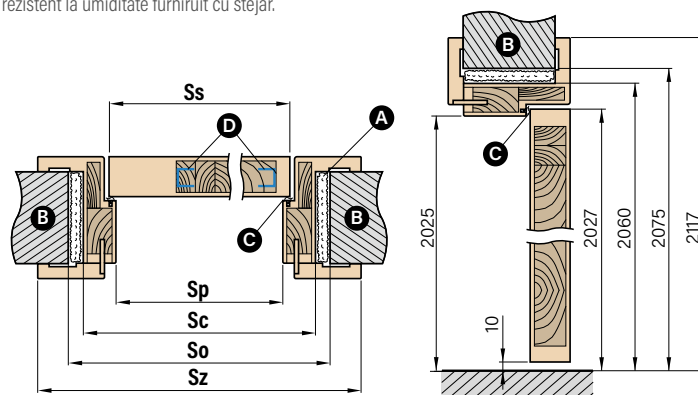

A - spumă de montaj B - zid C - garnitură de etanșare D - profil U din oțel

Lățimea ușii	Ss	Sp	So	Sc	Sz
„60”	618	600	700	670	779
„70”	718	700	800	770	879
„80”	818	800	900	870	979
„90”	918	900	1000	970	1079
„100”	1018	1000	1100	1070	1179

- toc fix cu falț sau fără falț - costuri suplimentare
- benzi îmbinate doar la un unghi de 90 de grade cu bandă de 8 cm
- grevă electrică - costuri suplimentare
- colțar mobil cu limbă prelungită cu 2 cm și colțar standard pentru toc - costuri suplimentare
- există posibilitatea realizării unui toc pentru intervalul 500-520 mm - costuri suplimentare pentru fiecare 2 cm de interval, pornind de la prețul tocului 400-420 mm
- prețul tocului tunel la prețul tocului fără falț

COSTURI SUPPLEMENTARE PENTRU ÎNĂLȚĂRI

- uși cu dimensiunea 216-230 cm15% costuri suplimentare la prețul de bază
 - uși cu dimensiunea 231-240 cm25% costuri suplimentare la prețul de bază
 - uși cu dimensiunea 241-250 cm30% costuri suplimentare la prețul de bază
 - uși cu dimensiunea 251-300 cm50% costuri suplimentare la prețul de bază
- COSTUL SUPPLEMENTAR PENTRU UȘI ÎNĂLȚATE SE APLICĂ ȘI LA TOCURI**

TOC REVERSIBIL DIN LEMN NOUȚATE

Toc realizat din lemn de PIN acoperit cu furnir de stejar, cu benzi din MDF rezistent la umiditate furniruit cu stejar.

- cost suplimentar pentru toc reversibil
- Interval de reglare - vezi tabelul de mai sus

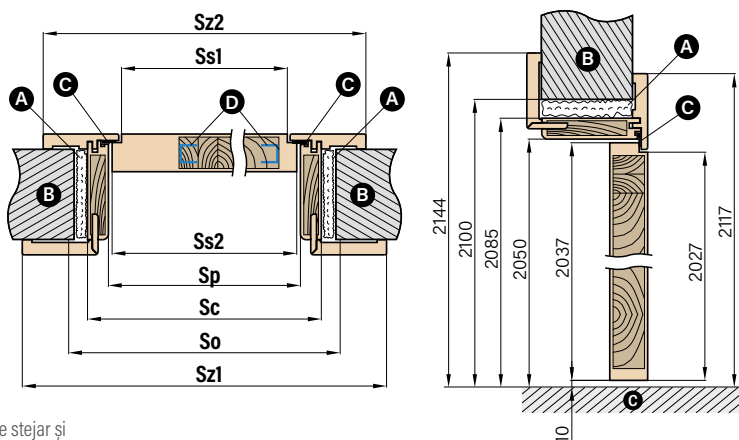

A - spumă de montaj B - zid C - garnitură de etanșare D - profil U din oțel

Lățimea ușii	Ss1	Ss2	Sp	So	Sc	Sz1	Sz2
„60”	600	620	628	730	698	808	768
„70”	700	720	728	830	798	908	868
„80”	800	820	828	930	898	1008	968
„90”	900	920	928	1030	998	1108	1068
„100”	1000	1020	1028	1130	1098	1208	1168
„110”	1100	1120	1128	1230	1198	1308	1268

PLINTA

Plinta este realizată din MDF rezistent la umiditate, furniruită cu furnir de stejar și lăcuită în culori din paletarul nostru de culori.

- lungime 2,40 m
- mod de montare - lipire pe perete

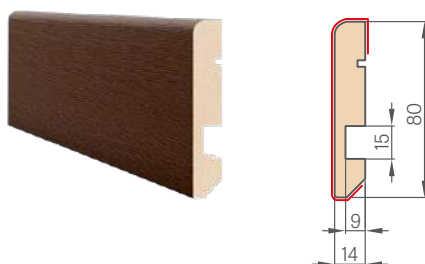

☰ **BANDĂ și CORNIȘE PENTRU UȘI DE INTERIOR** ☰

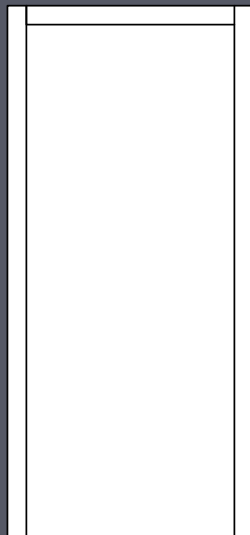

BANDĂ STANDARD OP-1
 ■ 8 cm, îmbinare verticală

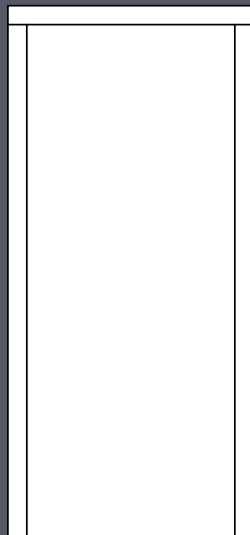

BANDĂ STANDARD OP-3
 ■ 8 cm, îmbinare orizontală
 ■ costuri suplimentare

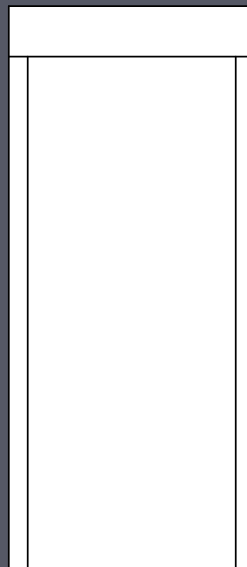

BANDĂ ÎNALTĂ OP-3w20
 ■ superioară 20 cm
 ■ laterală 8 cm
 ■ îmbinare orizontală
 ■ costuri suplimentare

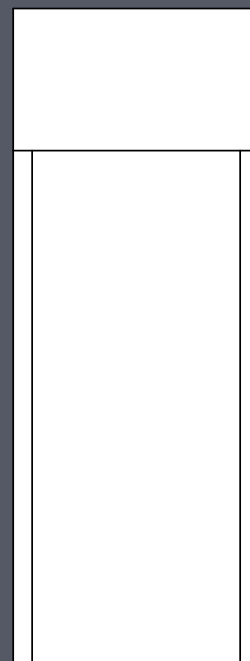

BANDĂ ÎNALTĂ PÂNĂ LA TAVAN OP-3wS
 ■ superioară până la tavan
 ■ laterală 8 cm
 ■ îmbinare orizontală
 ■ cost suplimentar pe m²

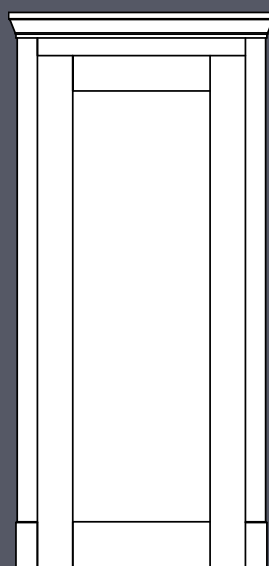

CORNIȘĂ DECORATIVĂ GZ-1
 ■ benzi laterale 8 cm
 ■ stâlpi inferiori
 ■ costuri suplimentare

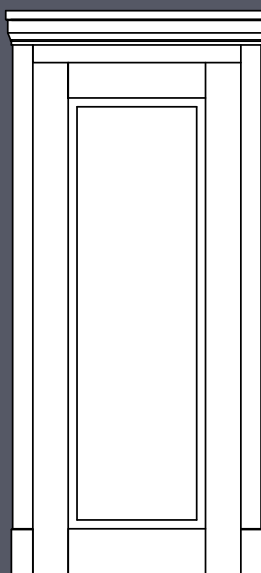

CORNIȘĂ DECORATIVĂ GZ-2
 ■ benzi laterale 8 cm
 ■ stâlpi inferiori
 ■ costuri suplimentare

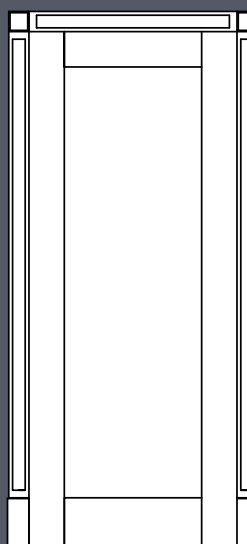

BANDĂ DECORATIVĂ OP-2
 ■ cuburi superioare
 ■ stâlpi inferiori
 ■ costuri suplimentare

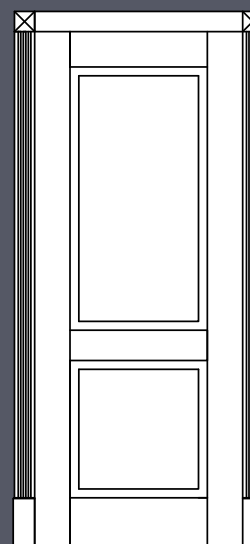

BANDĂ DECORATIVĂ OP-4
 ■ plicuri superioare
 ■ stâlpi inferiori
 ■ costuri suplimentare

☰ MÂNERE PENTRU UȘI INTERIOARE

☐ FERONERIE



mâner QUBIK
negru mat, crom lucios, alb mat, nichel catifelat



CLANȚA CLASA PREMIUM



mâner CUBE SLIM (plăcuță de prestigiu cu grosime de 6 mm)
crom lucios, crom periat mat, alamă lucioasă, negru mat



CLANȚA CLASA PREMIUM



mâner LUNA PREMIUM PĂTRAT
crom lucios, crom periat mat, alamă lucioasă, negru mat



mâner CUBE
crom lucios, crom periat mat, nichel periat mat, negru mat



CLANȚA CLASA PREMIUM



mâner LUNA PREMIUM ROTUND
crom lucios, crom periat mat, alamă lucioasă, negru mat



CLANȚA CLASA PREMIUM



mâner CUBE PREMIUM
crom lucios, crom periat mat, nichel periat mat, negru mat



CLANȚA CLASA PREMIUM



mâner BELLA SLIM PĂTRAT (plăcuță de prestigiu cu grosime de 6 mm)
crom lucios, crom periat mat, alamă lucioasă, negru mat



CLANȚA CLASA PREMIUM



mâner BELLA SLIM ROTUND (plăcuță de prestigiu cu grosime de 6 mm)
crom lucios, crom periat mat, alamă lucioasă, negru mat



mâner CORONA TIME SLIM R
alamă mată, gunmetal, negru mat



mâner CORONA ARROW R
crom lucios, crom periat mat, negru mat, alb mat

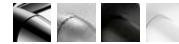

mâner CORONA IMPERA RT
crom lucios, crom periat mat, nichel periat mat, negru mat, cupru lucios, alb mat



mâner CORONA ARROW Q
crom lucios, crom periat mat, negru mat, alb mat



mâner CORONA MOON R SLIM
crom lucios, negru mat, alamă lucioasă, alamă mată

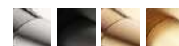

Coeficient de transfer termic

Ud < 0,90 W/m²K

Nr. certificat ITB 831/B-2018-13

Material: stejar, pin sau meranti

Structură

- grosimea foii 72 mm
- garnitură de etanșare în canat și toc
- uși în sistem cu falț
- placarea exterioară a foii realizată din placaj rezistent la apă stejar, pin sau meranti cu grosime de 12 mm sau 7 mm
- structura internă a foii sub formă de grilaj cu umplutură din spumă poliuretanică cu grosime de 58 mm (placaj 7 mm) și grosime 48 mm (placaj 12 mm)
- cadru al foii realizat din lemn de pin+stejar sau pin+meranti, întărit cu tablă și profil „C”
- prag antiefracție pe partea balamalelor

Toc

- lemn stratificat cu adaosuri de stejar, pin sau meranti cu dimensiuni de 100 mm x 70 mm
- prag din aluminiu cu barieră termică sau din lemn

Finisare

- vopsire de cinci ori prin metoda hidrodinamică cu vopsele pe bază de apă conform paletarului de culori ERKADO sau cu vopsele opace RAL contra cost suplimentar, cu excepția RAL 9016 (alb) și RAL 7016 (antracit) (pag. 130)

Dimensiuni

- tipice conform tabelului (pag. 129)
- disponibile în dimensiuni atipice fără costuri suplimentare pentru dimensiuni neobișnuite. Costul suplimentar se aplică doar ușilor: mai înalte de 212 cm și mai late de 102 cm

Dotare standard

- 2 încuietori independente cu bolt, distanță 72 mm
- patru balamale reglabile pe trei planuri
- prag din aluminiu cu barieră termică sau din lemn
- plăci decorative, inoxidabile la anumite modele
- pachet de geam cu sticlă lăcuită neagră la anumite modele

Echiptament contra costuri suplimentare

- mâner
- butuci 35/65
- mâner
- încuietore biometrică
- vizor
- contact magnetic de alarmă
- grevă electrică - doar pentru încuietore tip bară cu 1 sau 2 butuci
- încuietore tip bară pentru unul sau doi butuci
- picurător din lemn (uși care se deschid spre interior)
- butuc termoizolant pentru prag

Prag din lemn cu feronerie

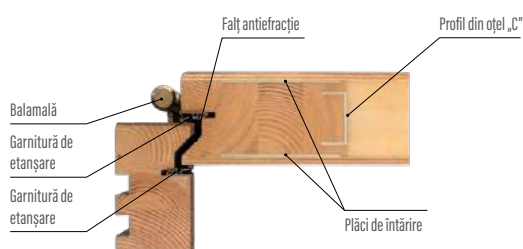
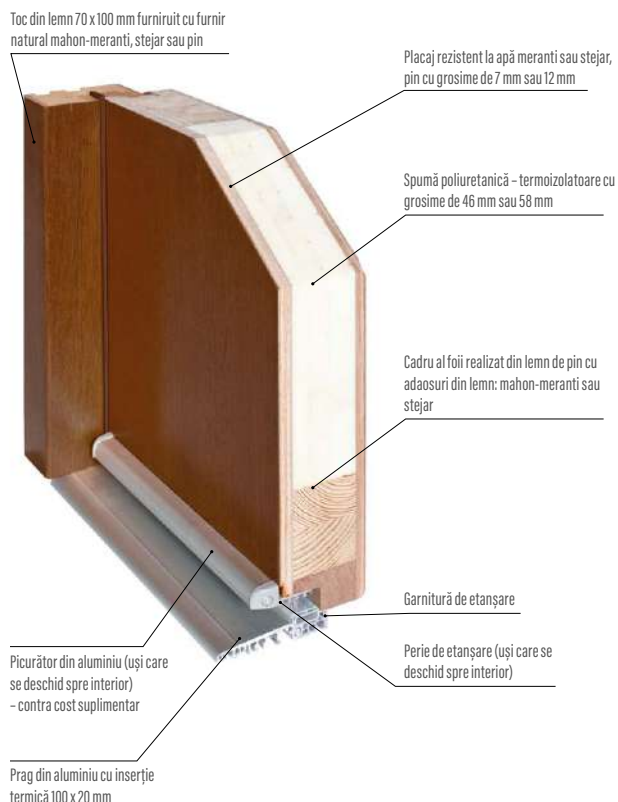



Coeficient de transfer termic

Ud < 0,78 W/m²K

Nr. certificat ITB 831/B-2018-14

Material: stejar, pin sau meranti

Structură

- grosimea canatului 82 mm
- garnitură de etanșare în canat și toc
- uși în sistem cu falț
- placarea exterioară a canatului realizată din placaj rezistent la apă mahon meranti, stejar sau pin cu grosimea de 12 mm sau 7 mm
- structura internă a canatului sub formă de grilaj cu umplutură din spumă poliuretanică cu grosimea de 58 mm sau 68 mm
- cadru al canatului realizat din lemn de pin+meranti sau pin+stejar, întărit cu tablă și profil „C”
- prag antiefracție pe partea balamalelor

Toc

- lemn stratificat cu adaosuri mahon-meranti, stejar sau pin cu dimensiunile 100 mm x 70 mm
- prag din aluminiu cu barieră termică sau din lemn

Finisare

- vopsire de cinci ori prin metoda hidrodinamică cu vopsele pe bază de apă conform paletarului de culori ERKADO sau cu vopsele opace RAL contra costuri suplimentare, cu excepția RAL 9016 (alb) și RAL 7016 (antracit) (pag. 130)

Dimensiuni

- tipice conform tabelului (pag. 129)
- disponibile în dimensiuni atipice fără costuri suplimentare pentru dimensiuni neobișnuite. Costul suplimentar se aplică doar ușilor: mai înalte de 212 cm și mai late de 102 cm

Dotare standard

- încuietoare tip bară pentru 1 butuc, distanță 72 mm
- patru balamale reglabile pe trei planuri
- prag din aluminiu cu barieră termică sau din lemn
- plăci decorative, inoxidabile la anumite modele:
- pachet de geam cu sticlă lăcuită neagră la modelele: P120, P121, P122, P123, P124, P125, P126, P127

Echipament contra costuri suplimentare

- mâner
- butuci 45/65
- mâner
- încuietoare biometrică
- vizor
- contact magnetic de alarmă
- grevă electrică
- încuietoare tip bară pentru doi butuci
- butuc termoizolant pentru prag
- picurător din aluminiu (uși care se deschid spre interior)

Prag din lemn cu feronerie

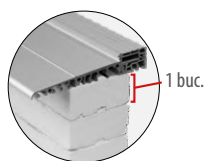

butuc termoizolant

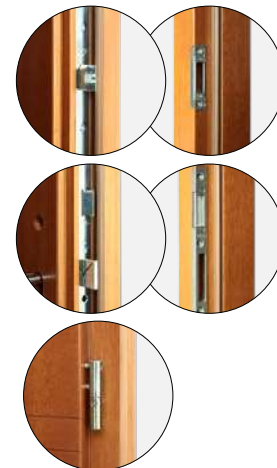
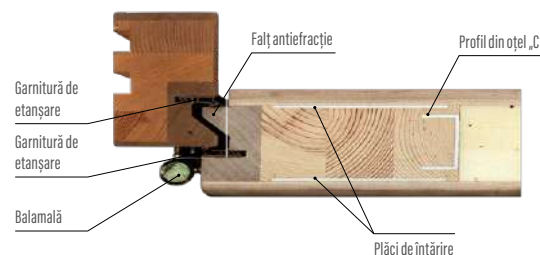
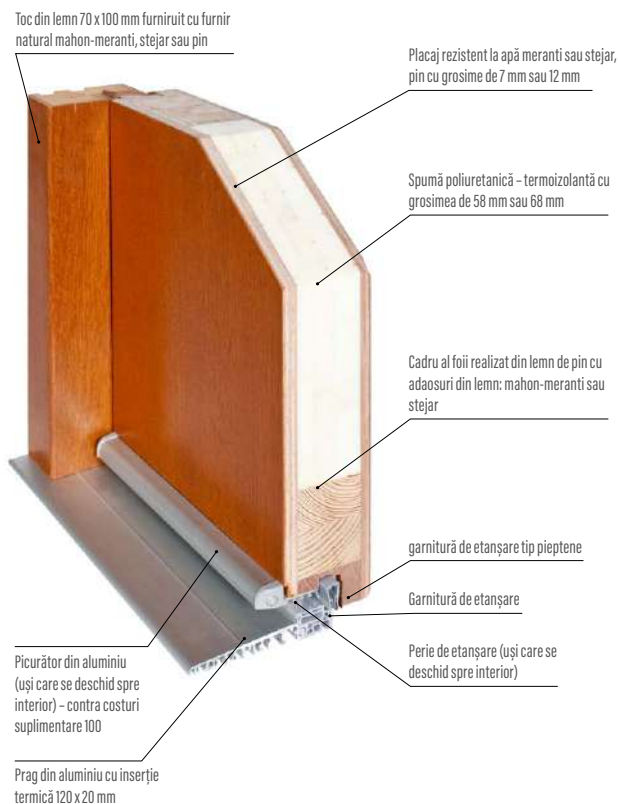

Coeficient de transfer termic

Ud < 0,63 W/m²K

Nr. certificat ITB 831/B-2018-15

Material: meranti sau stejar

Structură

- grosimea canatului 102 mm
- garnitură de etanșare în canat și toc
- uși în sistem cu falț
- placarea exterioară a canatului realizată din placaj rezistent la apă mahon meranti sau stejar cu grosimea de 12 mm
- structura internă a canatului sub formă de grilaj cu umplutură din spumă poliuretanică cu grosimea de 78 mm
- cadru al canatului realizat din lemn de pin+meranti sau pin+stejar, întărit cu tablă și profil „C”
- prag antiefracție pe partea balamalelor

Toc

- lemn stratificat cu adaosuri mahon-meranti sau stejar cu dimensiunile 100 mm x 90 mm
- prag din aluminiu cu barieră termică sau din lemn

Finisare

- vopsire de cinci ori prin metoda hidrodinamică cu vopsele pe bază de apă conform paletarului de culori ERKADO sau cu vopsele opace RAL contra costuri suplimentare, cu excepția RAL 9016 (alb) și RAL 7016 (antracit) (pag. 130)

Dimensiuni

- tipice conform tabelului (pag. 129)
- sunt disponibile în dimensiuni nestandardizate fără costuri suplimentare pentru dimensiuni atipice. Costuri suplimentare se aplică doar pentru uși: mai înalte de 214 cm și mai late de 106 cm.

Dotare standard

- încuietore tip bară pentru 1 butuc, distanță 92 mm
- trei balamale reglabile pe trei planuri „3D”
- prag din aluminiu cu barieră termică sau din lemn
- plăci decorative, inoxidabile la anumite modele

Echiptament contra costuri suplimentare

- mâner
- butuci 60/65
- mâner
- încuietore biometrică
- vizor
- grevă electrică
- butuc termoizolant pentru prag
- picurător din aluminiu (uși care se deschid spre interior)
- contact magnetic de alarmă

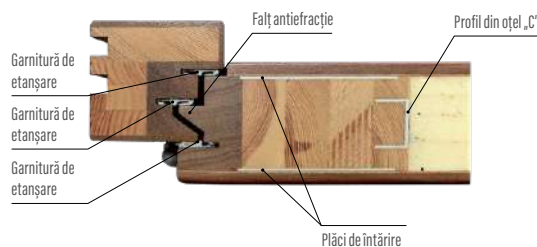
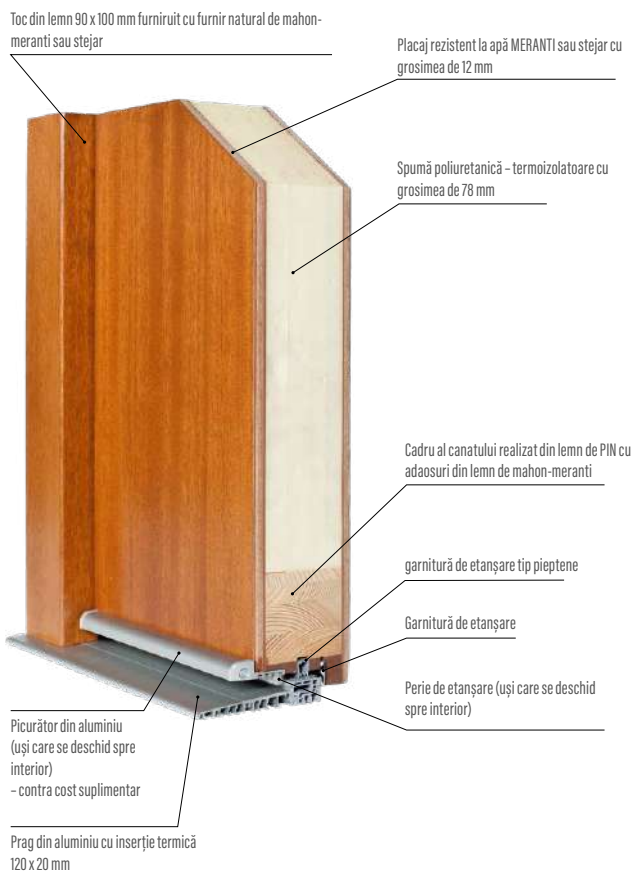

Prag din lemn cu feronerie

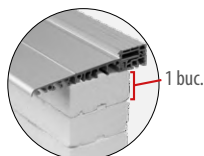

butuc termoizolant

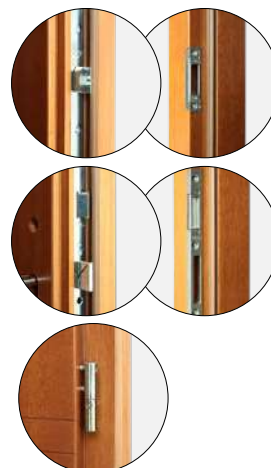

Coeficient de transfer termic

Ud < 0,79 W/m²K

Nr certificat ITB 831/B-2018-16

Material: MERANTI sau stejar

Structură

- grosimea canatului 82 mm
- garnitură de etanșare în canat și toc
- uși în sistem fără rebord
- placarea exterioară a canatului realizată din placaj rezistent la apă mahan meranti sau stejar cu grosimea de 12 mm
- structură internă a canatului sub formă de grilaj cu umplutură din spumă poliuretanică cu grosimea de 58 mm
- cadru al canatului realizat din lemn de pin+meranti sau pin+stejar, întărit cu tablă și profil „C”
- trei balamale ascunse
- bolțuri antiefracție

Toc

- lemn stratificat cu adaosuri de mahan-meranti sau stejar cu dimensiunile 107 mm x 80 mm
- prag din lemn

Finisare

- vopsire de cinci ori prin metoda hidrodinamică cu vopsele pe bază de apă conform paletarului de culori ERKADO sau cu vopsele opace RAL contra costuri suplimentare, cu excepția RAL 9016 (alb) și RAL 7016 (antracit) (pag. 130)

Dimensiuni

- sunt disponibile în dimensiuni nestandardizate fără costuri suplimentare pentru dimensiuni atipice. Costuri suplimentare se aplică doar pentru uși: mai înalte de 214 cm și mai late de 106 cm.

Dotare standard

- încuietoare tip bară pentru 1 butuc, distanță 72 mm
- trei balamale ascunse pe trei planuri „3D”
- prag din lemn
- plăci decorative, inoxidabile la anumite modele
- pachet de geam cu sticlă vopsită neagră la anumite modele

Echippingment contra costuri suplimentare

- mâner
- butuci
- mâner
- încuietoare biometrică
- încuietoare pe bară pentru 2 butuci
- vizor
- grevă electrică
- butuc termoizolant pentru prag
- picurător din aluminiu (uși care se deschid spre interior)
- contact magnetic de alarmă

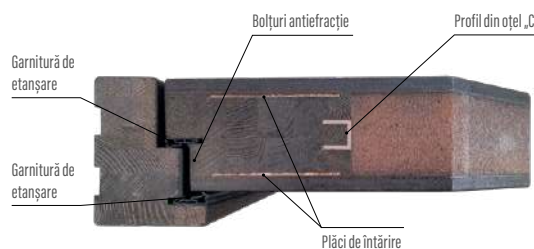

Coeficient de transfer termic

Ud < 0,64 W/m²K

Nr certificat ITB 831/B-2018-16

Material: MERANTI sau stejar

Structură

- grosimea canatului 102 mm
- garnitură de etanșare în canat și toc
- uși în sistem fără rebord
- placarea exterioară a canatului realizată din placaj rezistent la apă mahan meranti sau stejar cu grosimea de 12 mm
- structura internă a canatului sub formă de grilaj cu umplutură din spumă poliuretanică cu grosimea de 78 mm
- cadru al canatului realizat din lemn de pin+meranti sau pin+stejar, întărit cu tablă și profil „C”
- trei balamale ascunse
- bolțuri antiefracție

Toc

- lemn stratificat cu adaosuri de mahan-meranti sau stejar cu dimensiunile 107 mm x 80 mm
- prag din lemn

Finisare

- vopsire de cinci ori prin metoda hidrodinamică cu vopsele pe bază de apă conform paletarului de culori ERKADO sau cu vopsele opace RAL contra costuri suplimentare, cu excepția RAL 9016 (alb) și RAL 7016 (antracit) (pag. 130)

Dimensiuni

- tipice conform tabelului (pag. 129)
- sunt disponibile în dimensiuni nestandardizate fără costuri suplimentare pentru dimensiuni atipice. Costuri suplimentare se aplică doar pentru uși: mai înalte de 214 cm și mai late de 106 cm.

Dotare standard

- încuietoare tip bară pentru 1 butuc, distanță 72 mm
- trei balamale ascunse pe trei planuri „3D”
- prag din lemn
- plăci decorative, inoxidabile la anumite modele
- pachet de geam cu sticlă vopsită neagră la anumite modele

Echiptament contra costuri suplimentare

- mâner
- butuci 55/70
- mâner
- încuietoare biometrică
- încuietoare pe bară pentru 2 butuci
- vizor
- grevă electrică
- butuc termoizolant pentru prag
- picurător din aluminiu (uși care se deschid spre interior)
- contact magnetic de alarmă

Toc din lemn 80 x 107 mm furniruit cu furnir natural de mahan-meranti sau stejar

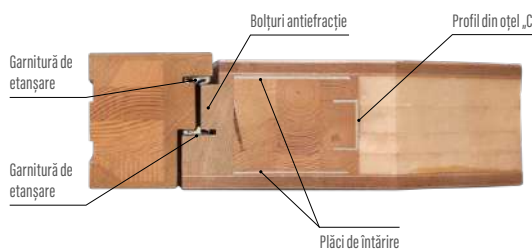
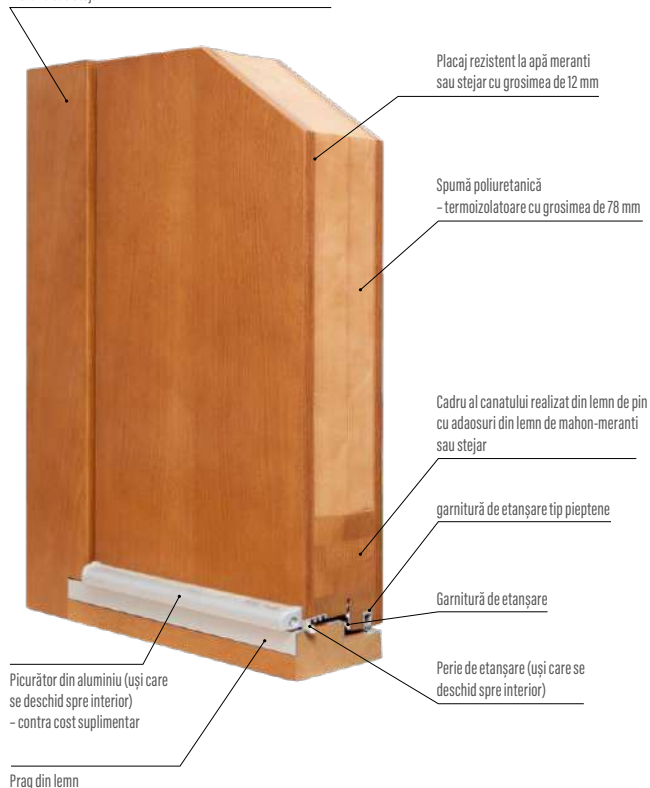



REBORD PE CANATUL UȘII 18 mm

avantaje:

- etanșare mai bună a canatului la tocuri
- acoperire completă a plăcilor de prindere

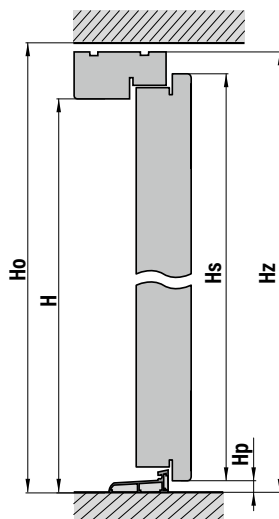
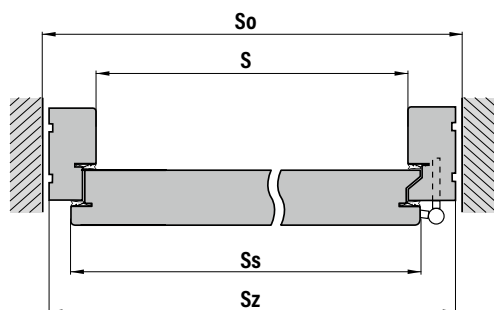

- S - lățimea în deschiderea tocului
- So - lățimea golului în perete
- Ss - lățimea canatului ușii
- Sz - lățimea totală a ușii
- Ho - înălțimea golului în perete
- H - înălțimea în deschiderea tocului
- Hs - înălțimea canatului ușii
- Hz - înălțimea totală a ușii
- Hpa - înălțimea pragului din aluminiu
- Hpd - înălțimea pragului din lemn

DIRECȚII DE DESCHIDERE A UȘILOR

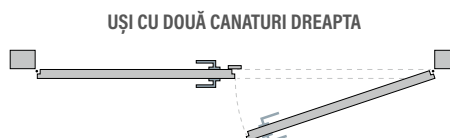
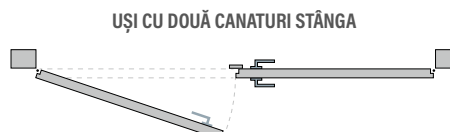
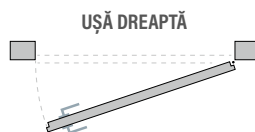
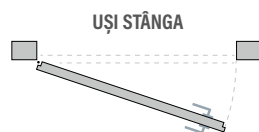

PACHETE DE GEAM PENTRU UȘI EXTERIOARE



SET DE GEAM
SECURIZAT 54 mm
cu sticlă REFLEX



SET DE GEAM
SECURIZAT 70 mm
cu sticlă REFLEX

PACHETE DE GEAM - TIPURI DE MONTARE GEAM

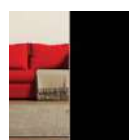

NEGRU
(OPAC)

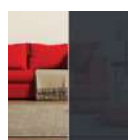

GRAFITE



REFLEX MARO



REFLEX GRI

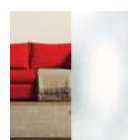

OGLINDĂ
VENEȚIANĂ¹⁾
(contra cost)



STICLĂ
SABLATĂ



STICLĂ TRANSPARENTĂ

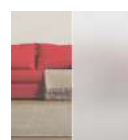

ALB MAT/
TRANSPARENT²⁾
(contra cost)



GRI MAT/
TRANSPARENT²⁾
(contra cost)

NOUȚATE

În standard, sticla este reflex maro. Schimbarea montării geamului cu sticlă mată, sablată sau oglindă venețiană, REFLEX GRAFITE, P4 - cost suplimentar.

În extensiile fixe vitrate în tocuri, pachetul de geam este cu 2 camere / 3 foi de sticlă cu grosimea de 44 mm.

În canaturi, pachetul de geam este cu 2 camere / 3 foi de sticlă cu grosime de la 44 mm până la 70 mm (în funcție de modelul ales și grosimea canatului), iar pachetele cu 3 camere / 4 foi de sticlă sunt disponibile la modelele selectate cu grosimea canatului de 102 mm.

¹⁾ Schimbarea presiunii atmosferice poate provoca ușoare distorsiuni ale imaginii reflectate în oglinda venețiană.

²⁾ Prețul pentru utilizarea sticlei ALB MAT/TRANSPARENT, GRI MAT/TRANSPARENT la canat se calculează individual. Costul suplimentar pentru utilizarea sticlei cu transparență variabilă la supralumină se aplică pe m² de supralumină (calculat pentru întreaga supralumină).

Schimbarea transparenței are loc prin alimentarea sticlei cu curent de joasă tensiune. Sticla fără curent este mată, în nuanță de alb sau gri.

Se activează printr-un buton montat pe tocul ușii (contra cost suplimentar) sau printr-un buton, de exemplu, de la iluminat. Sticla, când este transparentă, are o tentă delicată de alb sau gri.

DIMENSIUNI

Dimensiunile ușii cu prag din aluminiu cu toc STANDARD 70 x 100, balama RAMEL 20										
Grosimea canatului	Marcajul ușii	S	So	Ss	Sz	H	Ho	Hs	Hz	Hpa ALU (prag din aluminiu)
		(mm)								
72 mm balama RAMEL 20 82 mm balama RAMEL 20	„80”	800	970	841	940	2020	2110	2041	2090	20
	„90”	900	1070	941	1040	2020	2110	2041	2090	20
	„100”	1000	1170	1041	1140	2020	2110	2041	2090	20
Dimensiunile ușii cu prag din aluminiu cu toc STANDARD 70 x 100, balama TKZ tip cutie										
Grosimea canatului	Marcajul ușii	S	So	Ss	Sz	H	Ho	Hs	Hz	Hpa ALU (prag din aluminiu)
		(mm)								
72 mm balama TKZ tip cutie 82 mm balama TKZ tip cutie	„80”	800	970	841	940	2020	2110	2041	2090	20
	„90”	900	1070	941	1040	2020	2110	2041	2090	20
	„100”	1000	1170	1041	1140	2020	2110	2041	2090	20
Dimensiunea ușii cu prag din aluminiu cu toc STANDARD 90 x 100, balama TKZ tip cutie										
Grosimea canatului	Marcajul ușii	S	So	Ss	Sz	H	Ho	Hs	Hz	Hpa ALU (prag din aluminiu)
		(mm)								
102 mm balama exclusiv TKZ tip cutie	„80”	800	1000	871	980	2020	2130	2056	2110	20
	„90”	900	1100	971	1080	2020	2130	2056	2110	20
	„100”	1000	1200	1071	1180	2020	2130	2056	2110	20
Dimensiunile ușii FĂRĂ REBORD (prag din lemn) cu toc STANDARD 80 x 100										
Grosimea canatului	Marcajul ușii	S	So	Ss	Sz	H	Ho	Hs	Hz	Hpd LEMN (prag din lemn)
		(mm)								
82 mm 102 mm	„80”	800	980	865	960	2020	2140	2024	2120	40
	„90”	900	1080	965	1060	2020	2140	2024	2120	40
	„100”	1000	1180	1065	1160	2020	2140	2024	2120	40
Dimensiunile ușii cu prag din lemn cu toc STANDARD 70 x 100, balama RAMEL 20										
Grosimea canatului	Marcajul ușii	S	So	Ss	Sz	H	Ho	Hs	Hz	Hpd LEMN (prag din lemn)
		(mm)								
72 mm balama RAMEL 20 82 mm balama RAMEL 20	„80”	800	970	841	940	2020	2130	2041	2110	40
	„90”	900	1070	941	1040	2020	2130	2041	2110	40
	„100”	1000	1170	1041	1140	2020	2130	2041	2110	40
Dimensiunile ușii cu prag din lemn cu toc STANDARD 70 x 100, balama TKZ tip cutie										
Grosimea canatului	Marcajul ușii	S	So	Ss	Sz	H	Ho	Hs	Hz	Hpd LEMN (prag din lemn)
		(mm)								
72 mm balama TKZ tip cutie 82 mm balama TKZ tip cutie	„80”	800	970	841	940	2020	2130	2041	2110	40
	„90”	900	1070	941	1040	2020	2130	2041	2110	40
	„100”	1000	1170	1041	1140	2020	2130	2041	2110	40
Dimensiunea ușii cu prag din lemn cu toc STANDARD 90 x 100, balama TKZ tip cutie										
Grosimea canatului	Marcajul ușii	S	So	Ss	Sz	H	Ho	Hs	Hz	Hpd LEMN (prag din lemn)
		(mm)								
102 mm balama exclusiv TKZ tip cutie	„80”	800	1000	871	980	2020	2150	2056	2130	40
	„90”	900	1100	971	1080	2020	2150	2056	2130	40
	„100”	1000	1200	1071	1180	2020	2150	2056	2130	40

COSTURI SUPLIMENTARE PENTRU UȘI ATIPICE	
Nr. crt.	Descriere
1.	Nu există costuri suplimentare pentru uși mai înguste de 104 cm și mai joase de 212 cm pentru grosime 72 mm și 82 mm, precum și nu există costuri suplimentare pentru uși mai înguste de 108 cm și mai joase de 214 cm pentru grosime 102 mm
2.	Cost suplimentar pentru uși mai late:
a)	Uși mai late până la lățimea totală de 108 cm (uși cu grosime 72 mm și 82 mm)
b)	Uși mai late până la lățimea totală de 112 cm (uși cu grosime 102 mm)
c)	Uși cu lățime totală de la 108 cm la 114 cm (uși cu grosime 72 mm și 82 mm)
d)	Uși cu lățime totală de la 114 cm la 118 cm (uși cu grosime 102 mm)
e)	Cost suplimentar pentru uși cu dimensiunea „100” (114 x 209,2/210 – uși cu grosime 72 mm și 82 mm), (118 x 211,2/213 – uși cu grosime 102 mm)
3.	Cost suplimentar pentru uși mai înalte (fără supralumini):
a)	În intervalul de la 212 la 215 cm + 15% din valoarea ușilor tipice
b)	În intervalul de la 215 la 224 cm + 30% din valoarea ușilor tipice
c)	În intervalul de la 224 la 250 cm + 40% din valoarea ușilor tipice
d)	În intervalul de la 251 la 300 cm + 50% din valoarea ușilor tipice
4.	Element lateral suplimentar pentru lățimea totală a ușii până la 150 cm:
a)	Deschidere cu geam + 75% din valoarea ușilor simple
b)	Deschidere fără geam + 70% din valoarea ușilor simple
c)	Imitație fixă de canat fără geam + 50% din valoarea ușilor simple
d)	Imitație fixă de canat cu geam + 60% din valoarea ușilor simple
e)	Fixă în toc – mahon-meranti (indiferent de lățimea totală)
f)	Fixă în toc – stejar (indiferent de lățimea totală)
g)	Fixă în toc – pin (indiferent de lățimea totală)
5.	Element lateral suplimentar pentru lățimea totală a ușii de la 151 cm la 170 cm:
a)	Deschidere cu geam + 95% din valoarea ușilor simple
b)	Deschidere fără geam + 90% din valoarea ușilor simple
c)	Imitație fixă de canat cu geam + 85% din valoarea ușilor simple
d)	Imitație fixă de canat fără geam + 80% din valoarea ușilor simple
e)	Fixă în toc – mahon-meranti (indiferent de lățimea totală)
f)	Fixă în toc – stejar (indiferent de lățimea totală)
g)	Fixă în toc – pin (indiferent de lățimea totală)
6.	Cost suplimentar pentru uși cu două canaturi cu lățime de la 171 la 196 cm este + 110% din valoarea ușilor simple
7.	Elemente fixe în toc și supralumini superioare
a)	Fixă în toc – mahon-meranti
b)	Fixă în toc – stejar (indiferent de lățimea totală)
c)	Fixă în toc – pin (indiferent de lățimea totală)
d)	Imitație fixă de canat până la înălțimea totală a ușii de 250 cm + 50% din valoarea ușii
8.	Costuri suplimentare-culoare
a)	Culoare din paletarul RAL (uși simple), cu excepția RAL 9016 (alb) și RAL 7016 (antracit)
b)	Uși bicolore
9.	Cost suplimentar pentru schimbarea montării geamului
a)	Cost suplimentar fix pentru schimbarea montării geamului, de exemplu oglindă venețiană, sticlă mată, sablată, P4, REFLEX GRAFIT, REFLEX negru, ANTISOL negru
10.	Îngroșarea tocului: pentru 10 mm/ml (pin, stejar, meranti)
11.	Lărgirea tocului până la lățimea zidului sub formă de tunel:
a)	material mahon-meranti pentru fiecare cm bandă reglabilă mahon-meranti
b)	material stejar pentru fiecare cm bandă reglabilă stejar
c)	material pin pentru fiecare cm bandă reglabilă pin
12.	Benzi mascante 10 mm x 60 mm set pentru o parte
a)	mahon-meranti
b)	stejar
c)	pin
13.	Pătrimi de baghetă 10 mm x 25 mm set pentru o parte (set)
a)	mahon-meranti
b)	stejar
c)	pin
14.	Picurător din aluminiu pentru uși care se deschid spre interior.
a)	Picurător din lemn pentru uși care se deschid spre interior.
15.	Element suplimentar fix vitrat cu sticlă la același nivel cu canatul (disponibil doar pentru uși fără falț)
16.	Toc negru RAL 9005 sau altă culoare din paletarul RAL sau NCS



Ușile pivotante reprezintă o alternativă la balamalele cu prindere laterală standard.

- canatul poate fi realizat în grosime de 82 mm sau 102 mm
- greutatea maximă admisă a canatului este de până la 500 kg
- dimensiunile maxime admise pentru canatul neted sunt 150 cm x 300 cm, iar pentru ușile cu geam și frezări 120 cm x 300 cm
- fiecare ușă poate fi suplimentată cu elemente fixe vitrate sau pline în axa tocului
- cea mai nouă tehnologie și prinderea balamalelor permit cea mai înaltă calitate a execuției și a utilizării, precum și ușurința deschiderii, indiferent de greutatea canatului
- prețurile UȘILOR PIVOT sunt stabilite individual.

FINANȚARE PENTRU UȘI EXTERIOARE

Programul Prioritar Aer Curat oferă posibilitatea de a obține sprijin financiar inclusiv pentru uși exterioare. Toate modelele de uși de intrare ERKADO îndeplinesc cerințele programului Aer Curat.

Mai jos prezentăm rezultatele testelor de transfer termic pentru ușile exterioare ERKADO, precum și certificatul RC2 pentru rezistență la efracție.



VIZOR



BALAMA TKZ în culorile patină, nichel sau negru
grosime 102 mm – standard
grosime 72 mm și 82 mm – cost suplimentar

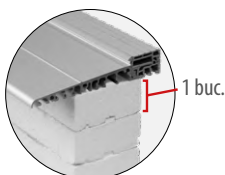

BUTUC TERMOIZOLANT
înălțime 3 cm x 10 cm x lungime 120 cm – cost suplimentar
înălțime 5 cm x 10 cm x lungime 120 cm – cost suplimentar
înălțime 10 cm x 10 cm x lungime 120 cm – cost suplimentar

GREVĂ ELECTRICĂ



GREVĂ ELECTRICĂ
disponibilă doar cu
încuetoare pe bară pentru 1
sau 2 butuci

ALIMENTATOR



CONTACT MAGNETIC DE ALARMĂ



CAPACE PENTRU BALAMALE



Capace AXA din aluminiu

capace pentru patru balamale (set) din aluminiu Metal Bud (nichel, patină)
capace pentru patru balamale (set) din aluminiu AXA (inox, F1)
capace pentru patru balamale (set) din aluminiu AXA (negru, F4)
capace RETRO pentru patru balamale (set)



Capac RETRO patină, inox lucios, auriu lucios

PRODUS PENTRU ÎNTREȚINEREA UȘILOR



Întreținerea regulată a ferestrelor și ușilor din lemn este o condiție esențială pentru durabilitatea pe termen lung a suprafețelor acestora. Pentru a menține costurile cât mai scăzute, compania ADLER a dezvoltat un set de întreținere, simplu și eficient de utilizat. Nu este nevoie de nicio pensulă, nici de hârtie abrazivă, este suficient doar setul de întreținere. Microfisurile și microporii stratului de lazură vor fi închise, ceea ce va prelungi semnificativ durabilitatea lacurilor și lazurilor pe bază de apă.

AUTOÎNCHIZĂTOR



AUTOÎNCHIZĂTOR UȘĂ CU BRAȚ cu funcție STOP și limitator de deschidere, disponibil în culoarea inox, negru, alb sau alamă



AUTOÎNCHIZĂTOR ASCUNS cu funcție STOP și limitator de deschidere în culoare inox sau negru

BROAȘTE TIP BARĂ

**BROASCĂ TIP BARĂ
PENTRU UN SINGUR BUTUC:**
gros. 82 mm și 102 mm – standard
gros. 72 mm – costuri suplimentare

**BROASCĂ TIP BARĂ
PENTRU DOUĂ BUTUCI:**
gros. 82 mm – costuri suplimentare
gros. 72 mm – costuri suplimentare

**BROASCĂ TIP BARĂ ADR CU 5 PUNCTE
PENTRU 1 BUTUC**
– costuri suplimentare

Prin utilizarea broaștei tip bară, ușa îndeplinește cerințele pentru clasa 2 de rezistență la efracție RC2



BARA DE PRINDERE
contra costuri suplimentare

BROASCĂ AUTOMATĂ cu 3 sau 4 puncte
pentru 1 sau 2 butuci, broasca în culoare neagră
contra costuri suplimentare

BROASCĂ AUTOMATĂ ADR CU 5 PUNCTE
doar pentru 1 butuc

BROASCĂ MR2 cu 3 sau 4 puncte
pentru 1 sau 2 butuci
– utilizat cu grevă electrică

A – BROASCĂ PRINCIPALĂ
B – BROASCĂ SUPLIMENTARĂ SUPERIOARĂ

MÂNERE INOXIDABILE

culoare INOX sau vopsite în câmp electrostatic negru (costuri suplimentare pentru mâner negru)

costuri suplimentare pentru iluminarea LED a mânerului (controlul LED este standard prin senzor de amurg)

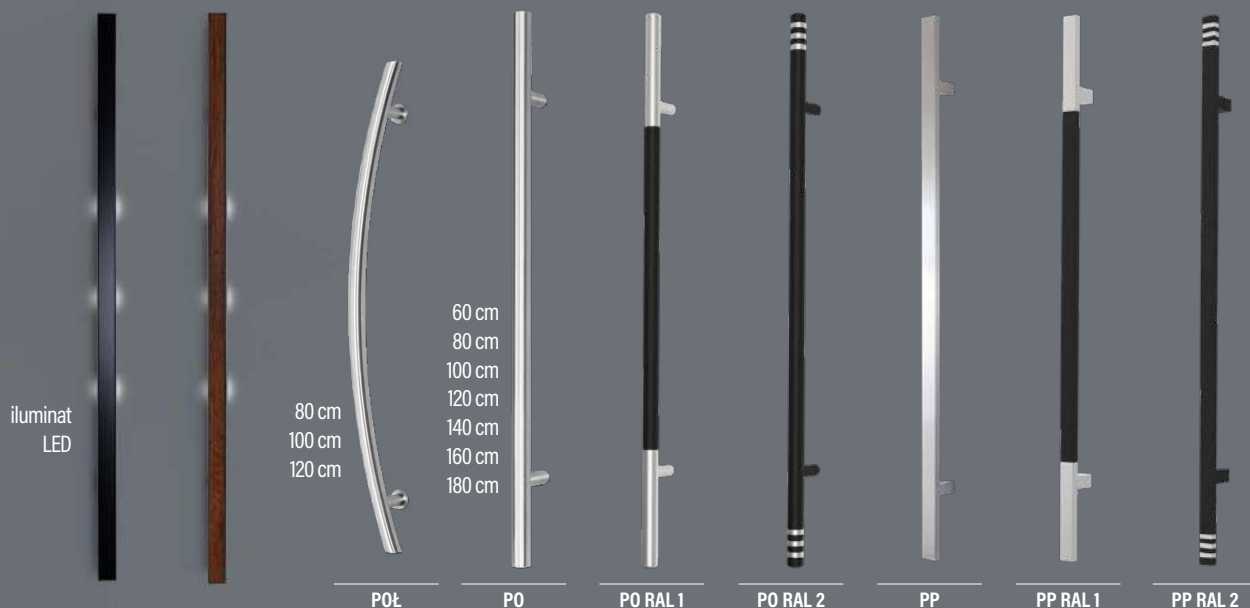

sticlă neagră cu iluminare
lung. 120, 150 sau 180 cm

lemn (stejar vechi) cu iluminare
lung. 120, 150 sau 180 cm

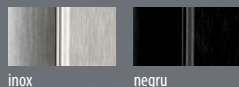

inox

negru



costuri suplimentare pentru iluminarea mânerului

K35
până la lungimea de 180 cm (pentru lungimi mai mari, ofertă individuală)

O35
până la lungimea de 180 cm

G60
până la lungimea de 180 cm

MÂNERE INOXIDABILE, INOX sau NEGRE

PO - drept / oblic	
pe o parte	
60 cm	
80 cm	
100 cm	
120 cm	
140 cm	
160 cm	
180 cm	
PP - drept / oblic	
60 cm	
80 cm	
100 cm	
120 cm	
140 cm	
160 cm	
180 cm	
POŁ rotund - arc	
80 cm	
100 cm	
120 cm	
140 cm	
160 cm	
180 cm	

DESCHIDEREA UȘII

Alegând ușa cu antabă (mâner), ai la dispoziție trei moduri de deschidere:

- deschidere cu cheia
- deschidere cu funcția „zi-noapte” pe grevă electrică sau cu cheia
- deschidere cu butonul sau cu cheia.

Contra costuri suplimentare, mânerul este disponibil cu buton „funcția de deschidere a ușii cu grevă electrică sau motor”



versiunea 1:

- buton în mâner
- grevă electrică
- alimentator
- declanșator la distanță

versiunea 2:

- buton în mâner
- motor pentru încuietorea GU
- alimentator
- trecere pentru cablu

ANTABĂ din profil 80x20 mm culoare negru sau inox



≡ MÂNER CU CITITOR DE AMPRENTE



Setul conține:

- cititorul ales
- încuietoare automată cu motor
- trecere electronică pentru cablu cu alimentator

Cititorul poate fi montat în antabă sau pe canat.

≡ MÂNER CU TASTATURĂ ȘI CITITOR DE AMPRENTE



Setul conține:

- cititorul ales
- încuietoare automată cu motor
- trecere electronică pentru cablu cu alimentator

Tastatură numerică + suplimentar cititor de amprente (posibil de utilizat doar pe mâner).

≡ TASTATURĂ NUMERICĂ



Setul conține:

- tastatură numerică
- încuietoare automată cu motor
- trecere electronică pentru cablu cu alimentator

Tastatura poate fi montată în antabă sau pe canat.

≡ MÂNER WLM

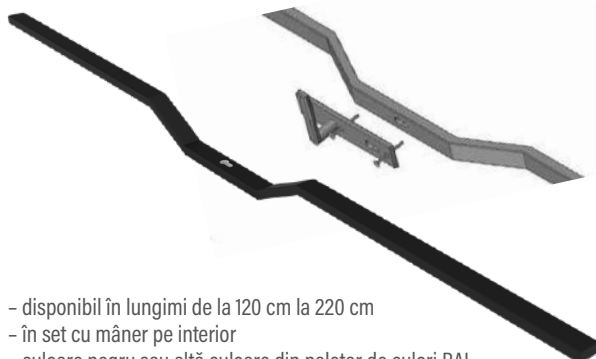

- disponibil în lungimi de la 120 cm la 220 cm
- în set cu mâner pe interior
- culoare negru sau altă culoare din paletar de culori RAL

≡ VIZOR DIGITAL



MODEL DDS 2

- posibilitatea de a salva până la 50 de fotografii de la camera montată în vizor
- data și ora realizării fotografiei
- posibilitatea de a adăuga un card de până la 8 GB
- sonerii integrate

≡ MÂNERE SMART **NOUȚATE**



ERKADO SMART clasă de siguranță de bază aplicație dedicată pentru mâner: TTlock în culorile inox, negru și auriu



≡ BUTUCI SMART



NOUȚATE

BUTUC INTELIGENT FĂRĂ CLASĂ ERKADO SMART
deschidere: PIN, card RFID sau aplicația TTlock în culoarea negru



NOUȚATE

BUTUC INTELIGENT FĂRĂ CLASĂ ERKADO SMART
deschidere: amprentă, card RFID sau aplicația TTlock în culoarea negru

CONCEPEȚI UȘILE DVS. EXTERIOARE

Vă invităm să creați **propriul model de ușă de exterior**. Tehnologiile utilizate de noi ne permit să realizăm practic orice model propus de dumneavoastră.

Prețul ușilor realizate după proiect individual se stabilește individual. Vă invităm!

≡ MÂNERE

AXA



AXA FAST clasă de siguranță de bază în culorile inox, F3 (auriu) și negru



ODIN clasă 3 de siguranță în culorile nichel, inox, patină



HAGA mâner și mâner fix (ne-mișcător) clasă de siguranță de bază în culorile nichel, inox, patină, negru



NOUȚATE

LIBERA clasă 3 de siguranță în culorile inox, negru



NOUȚATE

LEONARDO clasă de siguranță de bază în culorile inox, negru, elemente de montaj ascunse și pe partea interioară



PRESTIGE clasă 3 de siguranță în culorile nichel, inox, patină, negru, F3 (auriu)



JUPITER FLEX clasă 3 de siguranță în culorile inox, patină, negru



QUEBEC clasă 3 de siguranță în culorile patină, inox



TOTAL în culorile inox, patină, negru



METRO în culoarea oțel inoxidabil



CERTUS RC2 în culorile inox, NEGRU STR



Metal-Bud

PRODUCENT KLAMEK

NOUȚATE



CERTUS RC3 în culorile inox, NEGRU STR



Metal-Bud

PRODUCENT KLAMEK

NOUȚATE



SET ERKADO CERTUS MÂNER + ROZETĂ SLIM (UȘI CU MÂNER UNILATERAL), în culorile inox, NEGRU STR



NOUȚATE



ROZETE SUPERIOARE CERTUS (UȘI CU MÂNER) în culorile inox, NEGRU STR

NOUȚATE

≡ MÂNERE ȘI ROZETE pentru MÂNERE UNILATERALE



Set SOLO GAJA mâner + rozetă SLIM (uși cu MÂNER) Set rozete superioare SOLO GAJA (încuietore superioară și MÂNER) în culorile inox, negru, patină



AXA



AXA SLIM CU BUTON MOBIL culoare INOX sau negru cu cost suplimentar



MEDOS RIGA ROZETE PENTRU MÂNERE DUBLE

≡ MÂNERE PENTRU MÂNER UNILATERAL



SOLO VERONA culoare negru



SOLO VERONA culoare patină

≡ MÂNERE



VERONA culoare negru, patină



≡ MÂNER UNILATERAL

montat la un unghi de 45° cu găuri pe axa butucului



lung. 50 cm
lung. 170 cm



lung. 50 cm
lung. 170 cm

VERONA în culorile negru și patină
disponibil în două lungimi: 50 cm și 170 cm

NOUȚATE



mâner-mâner DAISY
dublu clasă de siguranță
de bază în culoarea patină



mâner-mâner DAISY
cu mâner interior clasă
de siguranță de bază în
culoarea patină

Medos



DUBLIN clasă de siguranță de bază
în culorile inox, alamă și negru



WARSAW clasă de siguranță de bază
în culorile inox, alamă și negru

NOUȚATE



mâner-mâner OPERA
dublu clasă de siguranță
de bază în culoarea maro
mat



mâner-mâner OPERA
cu mâner interior clasă
de siguranță de bază în
culoarea maro mat



Mâner retro, rozetă, ciocănel retro: în culorile patină, inox lucios





MĂNER AMERICAN SCHLAGE stil și siguranță într-unul singur în culorile argintiu, negru și bronz antic



SET CU MĂNER RETRO: - două MĂNERE din alamă
- rozete decorative - capace din alamă pentru balamale în culorile patină, inox lucios, auriu lucios

MĂNERE RETRO



NOUTATE

- lung. 60 cm
- lung. 80 cm
- lung. 100 cm
- lung. 120 cm
- lung. 140 cm
- lung. 160 cm
- lung. 180 cm
- lung. 200 cm
- lung. 220 cm

RPO 1 antaby.pl



NOUTATE

RPO 2 antaby.pl



NOUTATE

- lung. 40 cm
- lung. 50 cm
- lung. 60 cm
- lung. 80 cm
- lung. 100 cm
- lung. 120 cm
- lung. 140 cm
- lung. 160 cm

MĂNER WOBI LINEA Classico în culoarea inox, culoare negru cu cost suplimentar



NOUTATE

- lung. 40 cm
- lung. 50 cm
- lung. 60 cm
- lung. 80 cm
- lung. 100 cm
- lung. 120 cm
- lung. 140 cm
- lung. 160 cm

MĂNER WOBI LINEA Classico 45° în culoarea inox, culoare negru cu cost suplimentar montat la un unghi de 45° cu găuri pe axa butucului

În ambele mânere WOBI există posibilitatea de a utiliza un buton în mâner, un cititor de amprente, iluminare LED punctuală cu senzor de amurg.

BUTUCI

gros. 102 mm	gros. 82 mm	gros. 72mm
butuc cl. „B” 65/60 universal	butuc cl. „C” 65/45 universal	butuc 65/35 Buton cl. B
butuc cl. „B” 65/60 cu buton	butuc cl. „C” 65/45 cu buton	butuc 65/35 Universal cl. B
butuc cl. „C” 65/60 universal	butuc cl. „B” 65/45 universal	butuci 65/35 Buton cl. C
butuc cl. „C” 65/60 cu buton	butuc cl. „B” 65/45 cu buton	butuci 65/35 Universal cl. C
butuci sys. 1 cheie (2 buc.) cl. „B” 65/60	butuci sys. 1 cheie (2 buc.) cl. „B” 65/45	butuci sys. 1 cheie (2 buc.) cl. „B” 65/35
butuci sys. 1 cheie (2 buc.) cl. „C” 65/60	butuci sys. 1 cheie (2 buc.) cl. „C” 65/45	butuci sys. 1 cheie (2 buc.) cl. „C” 65/35

Butucii sunt disponibili în culorile: nichel, alamă și negru
Cost suplimentar pentru butuci negri

☰ **BANDĂ RETRO ÎMPREUNĂ CU CORONĂ DECORATIVĂ**

Soluție clasică ce conferă ușilor un caracter și o eleganță deosebită.



variantă de bandă ①



variantă de bandă ②

- lățimea benzii 8 cm, înălțimea coroanei 12 cm
- posibilitatea utilizării benzilor și a coroanei și la extindere, sub formă de tunel atât la exterior cât și la interior

☰ **EXTINDERE TOCURI**

Extinderea sub formă de tunel poate fi atât la interior cât și la exterior.

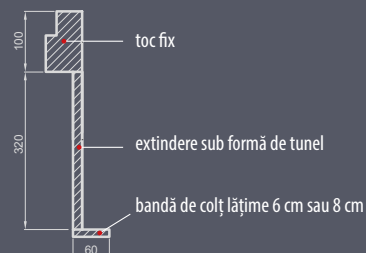



ERKADO
ușile sunt lumea noastră

ERKADO DREWNO Sp. z o. o.

Osiedle POM 8
23-275 Gościeradów Ukazowy
Polonia
NIP 8652562260
Fabrică:
Chwałowice 156
37-455 Radomyśl nad Sanem
Polonia

tel. +48 15 845 33 88
e-mail: dz@erkado.pl
www.erkado.pl

VERIFICĂ PREȚURILE

UȘI DIN LEMN



UȘI DE OȚEL



UȘI DE INTERIOR



Cardul de garanție și instrucțiunile de montaj sunt atașate produsului. Acest catalog servește ca material informativ orientativ. Producătorul își rezervă dreptul de a modifica produsele disponibile. Mostrele de culoare pot diferi în realitate față de cele prezentate în acest catalog. Vă rugăm să consultați culorile cu mostrele originale aflate la distribuitorii noștri.

Aprobări și certificate: Certificat de calitate CE pentru uși exterioare