

ERKADO

ușile sunt lumea noastră

CATALOG UȘI
DIN LEMN
2023

EDIȚIA: I/2023
valabilă de la 1.04.2023

RO

UȘI EXTERIOARE DIN LEMN



TEHNOLOGIE TIP PANOU

CARACTERISTICA CHEIE A UȘILOR EXTERIOARE "P" ESTE APLICAREA

TEHNOLOGIEI INOVATOARE DE PRODUCȚIE

Această tehnologie permite menținerea frumuseții ușilor din lemn, eliminând totodată majoritatea problemelor care însoțesc tehnologiile tradiționale tip tablă, cum ar fi: uscarea și alunecarea casetoanelor de uși, deformarea canaturilor ușii, decolorarea neuniformă a elementelor individuale ale ușii, crăparea și ondularea de furnire precum și probleme cu umpluturile îmbinărilor.



STRUCTURĂ SOLIDĂ

Structura ușii permite menținerea unor proprietăți ridicate de izolație termică și acustică. Ușile noastre se bazează pe o structură realizată dintr-un cadru de pin-meranti sau pin-stejar, întărit cu o foaie de tablă și un profil în formă de litera „C”. Dvs. decideți ce grosime are ușă. Ușile pot avea o grosime de 72, 82 sau 102 mm, dar, ca principiu, structura lor este neschimbată. În interior, între învelișul realizat din placaj meranti, pin sau stejar, rezistent la apă, de o grosime de 7 sau 12 mm, se află o grilă umplută cu spumă poliuretanică.



GARANȚIE DE
2 ani



SIGURANȚĂ

Toate ușile sunt prevăzute cu protecțiile antifracție sub formă de încuietore cu bară (sau două încuietori independente), balamale rezistente și executate solid, precum și întăriri din tablă de oțel. Acest lucru asigură liniștea și ajută la securizarea casei împotriva efracției.



RC2
clasa antifracție



ECOLOGIE

Pentru fabricarea ușilor noastre folosim lacuri ecologice diluabile în apă și lemn din păduri poloneze legale. Deșeurile de producție sunt colectate și supuse reciclării, iar producția în sine este un proces sigur pentru angajații noștri.

FINISARE



STEJAR SIMPLU STANDARD



STEJAR CU NODURI ¹⁾



STEJAR CU NODURI PERIAT ²⁾ **NOUȚATE**

¹⁾ cost suplimentar - sensul texturii de lemn poate fi vertical sau orizontal (cu excepția modelelor cu frezare adâncă)

²⁾ cost suplimentar - sensul texturii de lemn poate fi vertical sau orizontal (cu excepția modelelor cu frezare adâncă)

LĂCUIRE

- Vopsire prin metoda hidrodinamică cu vopsele diluabile cu apă conform paletei de culori Erkado sau cu vopsele acoperitoare RAL cu sistemul ADLER Protor. Protor este un sistem de vopsire a ușilor exterioare cu 2 componente, cu o rezistență peste medie la intemperii și la ciupercile dăunătoare lemnului. Datorită durității sale și rezistenței ridicate la zgârieturi, sistemul Protor garantează durabilitatea extremă a ușilor exterioare pentru mulți ani.
- Lemnul pentru furnir diferă prin culoare, structură și consistență. Chiar și în cazul unui singur copac, pot exista diferențe semnificative. Acestea sunt caracteristicile lemnului natural și nu pot sta la baza unor reclamații.
- Decolorările prezentate au un caracter ilustrativ și nu pot fi considerate mostre de culoare.



STEJAR NATURAL



STEJAR ÎNCHIS



TEAK



NUC



ALB



STEJAR ALB **NOUȚATE**



WINCHESTER



STEJAR AURIU



MAHON



PALISANDRU



RAL 7016



ANTRACIT CUART **NOUȚATE**



GAMA DE CULORI RAL ³⁾

³⁾ la un cost suplimentar

UȘI EXTERIOARE

seria GLASS	12
seria INOX	16
seria MODERN	27
seria CLASSIC	41
seria RETRO	52
EXTINDEREA / ATAȘAMENTE	54

UȘI INTERIOARE DIN LEMN

UNO PREMIUM	68
UNO PREMIUM LUX	70
BALDUR	72
MAGNOLIA	74
LAURENCJA	76
MISKANT	78
TURAN	80
MILDA	82
ANUBIS	84
SYLENA	86
LOFT	88
TOCURILE ȘI FERONERIA PENTRU UȘILE INTERIOARE	90

INFORMAȚII TEHNICE	91
UȘI PIVOT	96
CERTIFICATE AER CURAT	96
PACHETE DE GEAMURI	97
DIMENSIUNILE UȘILOR EXTERIOARE	98
COSTURI SUPLIMENTARE LA UȘI EXTERIOARE	99
ACCESORII PENTRU UȘI EXTERIOARE	100

UȘI EXTERIOARE DIN LEMN



P1 pag. 42



P2 pag. 42



P3 pag. 44



P4 pag. 45



P5 pag. 44



P6 pag. 47



P7 pag. 32



P8 pag. 38



P9 pag. 38



P10 pag. 39



P11 pag. 43



P12 pag. 47



P13 pag. 46



P14 pag. 47



P15 pag. 43



P16 pag. 44



P17 pag. 42



P18 pag. 40



P19 pag. 44



P20 pag. 39



P21 pag. 39



P22 pag. 35



P23 pag. 51



GARANTIE DE
2 ani

RC2
clasa
anti-efracție

ÎNDEPLINEȘTE
CERINȚELE
PROIECȚIILOR
AER CURAT



P24 pag. 31



P25 pag. 31



P26 pag. 30



P27 pag. 33



P28 pag. 38



P29 pag. 43



P30 pag. 51



P31 pag. 46



P32 pag. 36



P33 pag. 44



P34 pag. 35



P35 pag. 42



P36 pag. 46



P37 pag. 38



P38 pag. 42



P39 pag. 50



P40 pag. 31



P41 pag. 28



P42 pag. 19



P44 pag. 20



P45 pag. 44

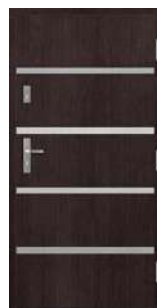

P46 pag. 21



P47 pag. 38



UȘI EXTERIOARE DIN LEMN



P48 pag. 19



P49 pag. 50



P50 pag. 35



P51 pag. 50



P52 pag. 51



P53 pag. 28



P54 pag. 46



P55 pag. 30



P56 pag. 23



P57 pag. 18



P58 pag. 24



P59 pag. 40



P60 pag. 18



P61 pag. 36



P62 pag. 36



P63 pag. 50

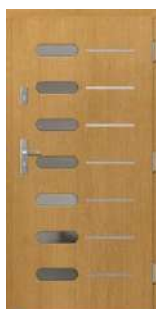

P64 pag. 24



P65 pag. 50



P66 pag. 23



P67 pag. 29



P68 pag. 20



P69 pag. 33



P70 pag. 19



GARANTIE DE
2 ani

RC2
clasa
anti-efracție

ÎNDEPLINEȘTE
CERINȚELE
TEHNICII
AER CURAT



P71 pag. 32



P72 pag. 38



P73 pag. 36



P74 pag. 33



P75 pag. 36



P76 pag. 36



P77 pag. 37



P78 pag. 37



P79 pag. 29



P80 pag. 37



P81 pag. 24



P82 pag. 28



P83 pag. 29



P84 pag. 28

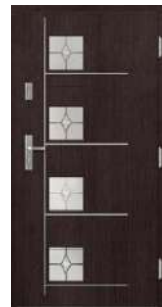

P89 pag. 25



P90 pag. 25



P91 pag. 20



P92 pag. 33



P93 pag. 37



P94 pag. 30



P95 pag. 22



P96 pag. 42



P97 pag. 24



≡ UȘI EXTERIOARE DIN LEMN



P98 pag. 26



P99 pag. 20



P100 pag. 20



P101 pag. 22



P102 pag. 24



P103 pag. 25

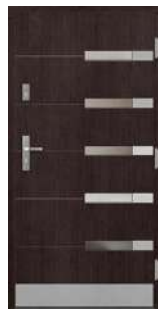

P104 pag. 21



P105 pag. 21



P106 pag. 26



P107 pag. 39



P108 pag. 39



P109 pag. 39



P110 pag. 40



P111 pag. 47



P112 pag. 47



P113 pag. 46



P114 pag. 46



P115 pag. 45



P116 pag. 47



P117 pag. 45



P118 pag. 31



P119 pag. 29



P120 pag. 13



GARANTIE DE
2 ani

RC2
clasa
anti-efracție

INOȘTELESTE
CĂMINUL
PROTEJĂ ÎN
AER CURAT



P121 pag. 13



P122 pag. 13



P123 pag. 13



P124 pag. 13



P125 pag. 13



P126 pag. 14



P127 pag. 14



P128 pag. 18



P129 pag. 18



P130 pag. 20



P131 pag. 26



P132 pag. 26



P133 pag. 23



P134 pag. 24



P135 pag. 26



P136 pag. 18



P137 pag. 33



P138 pag. 29



P139 pag. 37



P140 pag. 28



P141 pag. 28



P142 pag. 32



P143 pag. 49



≡ UȘI EXTERIOARE DIN LEMN



P144 pag. 49



P145 pag. 40



P146 pag. 33



P147 pag. 40



P148 pag. 37



P149 pag. 40



P150 pag. 18



P151 pag. 31



P152 pag. 14



P153 pag. 14



P154 pag. 14



P155 pag. 22



P156 pag. 23



P157 pag. 29



P158 pag. 23



P159 pag. 34



P160 pag. 34



P161 pag. 34



P162 pag. 34



P163 pag. 34



P164 pag. 34



P165 pag. 48



P166 pag. 48



GARANTIE DE
2 ani

RC2
clasa
anti-efracție

NOȘTELE
CERINȚELE
PROȘANULUI
AER CURAT



P167 pag. 48



P168 pag. 49



P169 pag. 49



P170 pag. 49



P171 pag. 49



P172 pag. 50



P173 pag. 52



P174 pag. 31



P175 pag. 43



P176 pag. 15



P177 pag. 17



P178 pag. 15



P179 pag. 15



P180 pag. 17



P181 pag. 17



P182 pag. 53



P183 pag. 53



P184 pag. 53



P185 pag. 53



P186 pag. 48



P187 pag. 48



P188 pag. 15



P189 pag. 51



Seria de uși de lemn Glass, decorată cu geam negru, se regăsește perfect în construcții moderne. Lemnul natural asortat custicla neagră lucioasă este o combinație șic și atemporală.

Material de finisare:

- meranti, stejar sau pin

Structură:

- garnitură în canat și toc
- element anti-spargere pe partea balamalei
- înveliș exterior al canatului, executat din placaj rezistent la apă
- structura interioară a canatului sub formă de grilă cu umplutură din spumă poliuretanică
- rama de canat executată din lemn, întărită cu foaie de tablă și profilul „C”

Set standard:

- grosime 72 mm
- două încuietoare independente cu bolț
- patru balamale reglabile în trei planuri
- pachet de geamuri REFLEX MARO
- prag din aluminiu cu bariera termică sau unul din lemn



GROSIMEA UȘII

- ◀72▶ ◀82▶ ◀102▶

TIP



FREZARE PUȚIN ADÂNCĂ

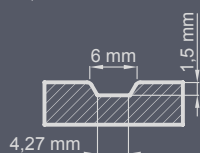

FREZARE ADÂNCĂ

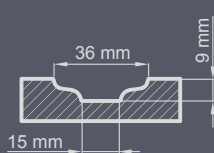

P123

FINISARE



STEJAR SIMPLU STANDARD



STEJAR CU NODURI¹⁾



STEJAR CU NODURI PERIAT²⁾

¹⁾ cost suplimentar - sensul texturii de lemn poate fi vertical sau orizontal (cu excepția modelelor cu frezare adâncă)

²⁾ cost suplimentar - sensul texturii de lemn poate fi vertical sau orizontal (cu excepția modelelor cu frezare adâncă)



STEJAR NATURAL



STEJAR ÎNCHIS



TEAK



NUC



ALB



STEJAR ALB



WINCHESTER



STEJAR AURIU



MAHON



PALISANDRU



RAL 7016



ANTRACIT CUARȚ



GAMA DE CULORI RAL³⁾

³⁾ la un cost suplimentar



GARANȚIE DE
2 ani

RC2
clasa
anti-efracție

ÎNDEPLINEȘTE
CERINȚELE
PROIECTULUI
AER CURAT



P120



P121



P122



P123

Textură cu noduri contra cost suplimentar



P124

Textură cu noduri contra cost suplimentar



P125

Textură cu noduri contra cost suplimentar

UȘI NEFĂLȚUITE - cost suplimentar la prețul ușii cu gr. 82 și 102 mm în varianta fălțuită.

Sticla lăcuită este disponibilă numai pe fața exterioară.

Ușile ERKADO sunt disponibile în dimensiuni non-standard **fără cost suplimentar** pentru dimensiunea non-standard. Costul suplimentar se aplică numai la ușile cu înălțime peste 212 cm și lățime peste 102 cm.





P126

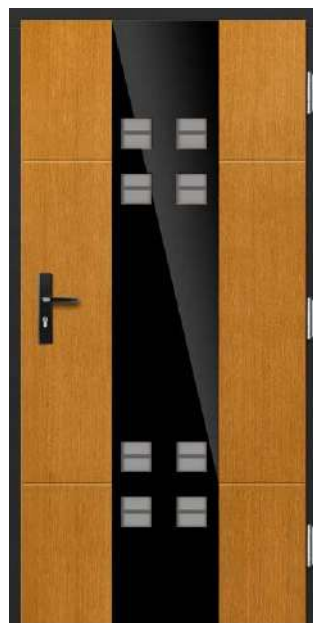

P127



P152

Textură cu noduri contra cost suplimentar



P153

Textură cu noduri contra cost suplimentar



P154 (vedere din exterior)

Textură cu noduri contra cost suplimentar



P154 (vedere din interior)

Textură cu noduri contra cost suplimentar

UȘI NEFĂLȚUITE - cost suplimentar la prețul ușii cu gr. 82 și 102 mm în varianta fălțuită.
Sticla lăcuită este disponibilă numai pe fața exterioară.



GARANTIE DE
2 ani

RC2
clasa
anti-efracție

ÎNDEPLINEȘTE
CERINȚELE
PROIECȚIILOR
AER CURAT



NOUȚATE

P176

Textură cu noduri contra cost suplimentar



NOUȚATE

P178



NOUȚATE

P179

Textură cu noduri contra cost suplimentar



NOUȚATE

P188

1 sticlă neagră **2** inox negru

Textură cu noduri contra cost suplimentar
Inox pe două fețe contra cost suplimentar



¹⁾ la un cost suplimentar

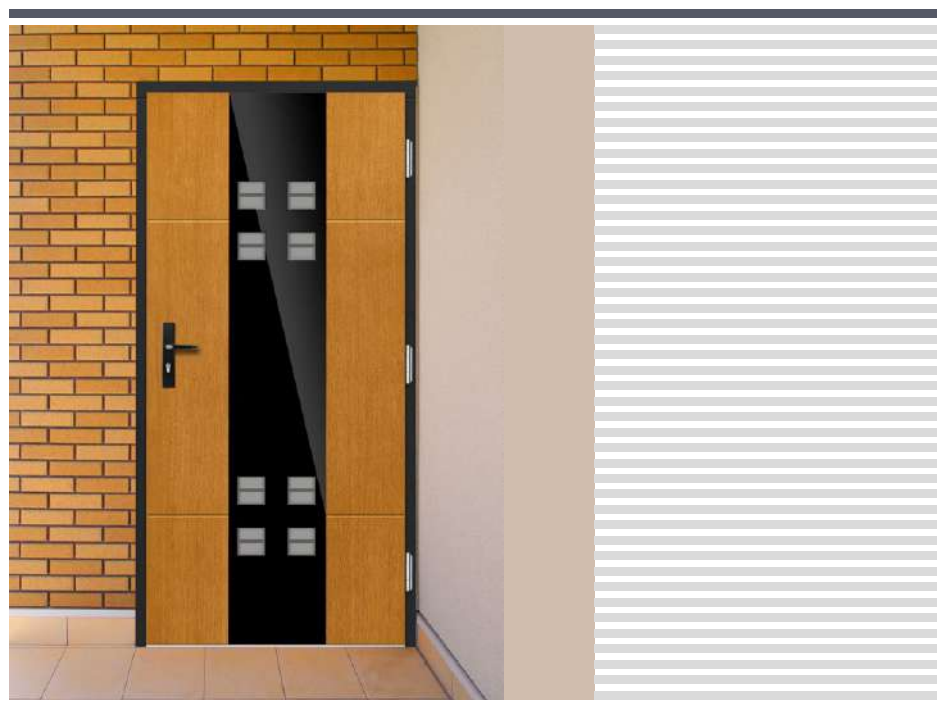

UȘI NEFĂLȚUITE - cost suplimentar la prețul ușii cu gr. 82 și 102 mm în varianta fălțuită.

Sticla lăcuită este disponibilă numai pe fața exterioară.

Ușile ERKADO sunt disponibile în dimensiuni non-standard **fără cost suplimentar** pentru dimensiunea non-standard. Costul suplimentar se aplică numai la ușile cu înălțime peste 212 cm și lățime peste 102 cm.



Aluminiu nobil periat în combinație cu lemnul natural asigură un design superior. Panoul Inox protejează în plus suprafața ușii împotriva deteriorărilor exterioare.

Material de finisare:

- meranti, stejar sau pin

Structură:

- garnitură în canat și toc
- element anti-spargere pe partea balamalei
- înveliș exterior al canatului, executat din placaj rezistent la apă
- structura interioară a canatului sub formă de grilă cu umplutură din spumă poliuretanică
- rama de canat executată din lemn, întărită cu foaie de tablă și profilul „C”

Set standard:

- grosime 72 mm
- două încuietoare independente cu bolț
- patru balamale reglabile în trei planuri
- pachet de geamuri REFLEX MARO
- prag din aluminiu cu bariera termică sau unul din lemn



GROSIMEA USII

- 72
- 82
- 102

TIP



numai pentru grosimi 82 și 102 mm

FREZARE

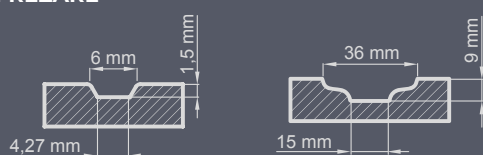

P99

FINISARE



STEJAR SIMPLU STANDARD



STEJAR CU NODURI¹⁾



STEJAR CU NODURI PERIAT²⁾

NOUȚATE

¹⁾ cost suplimentar - sensul texturii de lemn poate fi vertical sau orizontal (cu excepția modelelor cu frezare adâncă)

²⁾ cost suplimentar - sensul texturii de lemn poate fi vertical sau orizontal (cu excepția modelelor cu frezare adâncă)

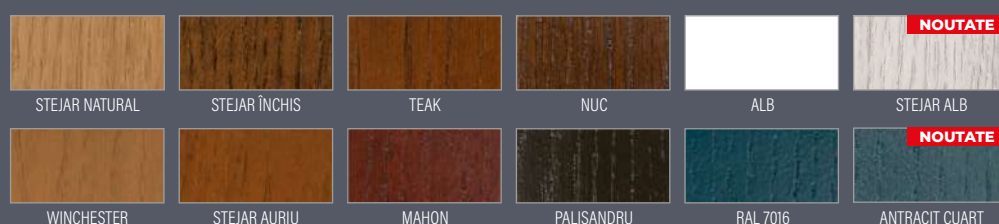

GAMA DE CULORI RAL³⁾

³⁾ la un cost suplimentar



GARANTIE DE
2 ani

RC2
clasa
anti-efracție

ÎNDEPLINEȘTE
CERINȚELE
PROIECȚIILOR
AER CURAT



NOUȚATE

P177

Textură cu noduri contra cost suplimentar
Cost suplimentar pentru inox pe două fețe



NOUȚATE

P180

Textură cu noduri contra cost suplimentar
Cost suplimentar pentru inox pe două fețe



NOUȚATE

P181

Textură cu noduri contra cost suplimentar
Cost suplimentar pentru inox pe două fețe



¹⁾ la un cost suplimentar



UȘI NEFĂLȚUITE - cost suplimentar la prețul ușii cu gr. 82 și 102 mm în varianta fălțuită.

Ușile ERKADO sunt disponibile în dimensiuni non-standard **fără cost suplimentar** pentru dimensiunea non-standard. Costul suplimentar se aplică numai la ușile cu înălțime peste 212 cm și lățime peste 102 cm.





P128

Cost suplimentar pentru inox pe două fețe



P129

Cost suplimentar pentru inox pe două fețe



P60

Cost suplimentar pentru inox pe două fețe



P150

Cost suplimentar pentru inox pe două fețe



P136

Cost suplimentar pentru inox pe două fețe
Două culori la un cost suplimentar



P57

Cost suplimentar pentru inox pe două fețe
Două culori la un cost suplimentar



GARANȚIE DE
2 ani

RC2
clasa
anti-efracție

ÎNDEPLINEȘTE
CERINȚELE
PROIECȚIILOR
AER CURAT



P70

Cost suplimentar pentru inox pe două fețe



P48

Cost suplimentar pentru inox pe două fețe



P42

Cost suplimentar pentru inox pe două fețe



¹⁾ la un cost suplimentar



UȘI NEFĂLȚUITE - cost suplimentar la prețul ușii cu gr. 82 și 102 mm în varianta fălțuită.

Ușile ERKADO sunt disponibile în dimensiuni non-standard **fără cost suplimentar** pentru dimensiunea non-standard. Costul suplimentar se aplică numai la ușile cu înălțime peste 212 cm și lățime peste 102 cm.





P99

Cost suplimentar pentru inox pe două fețe



P68

Cost suplimentar pentru inox pe două fețe
Sticlă sablată la un cost suplimentar



P130

Cost suplimentar pentru inox pe două fețe



P44

Cost suplimentar pentru inox pe două fețe

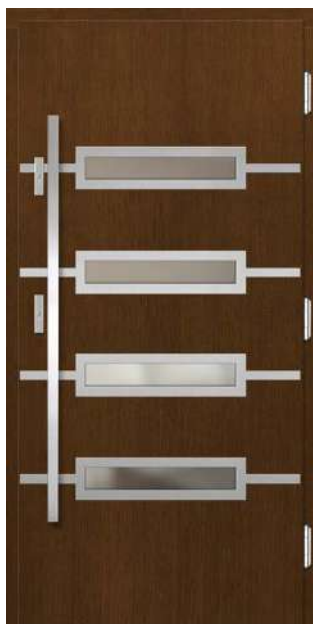

P91

Cost suplimentar pentru inox pe două fețe



P100

Cost suplimentar pentru inox pe două fețe



GARANTIE DE
2 ani

RC2
clasa
anti-efracție

ÎNDEPLINEȘTE
CERINȚELE
PROIECTULUI
AER CURAT



P105

Cost suplimentar pentru inox pe două fețe



P46

Cost suplimentar pentru inox pe două fețe



P104

Cost suplimentar pentru inox pe două fețe + anti-kick inferior din oțel



¹⁾ la un cost suplimentar



UȘI NEFĂLȚUITE - cost suplimentar la prețul ușii cu gr. 82 și 102 mm în varianta fălțuită.

Ușile ERKADO sunt disponibile în dimensiuni non-standard **fără cost suplimentar** pentru dimensiunea non-standard. Costul suplimentar se aplică numai la ușile cu înălțime peste 212 cm și lățime peste 102 cm.





P155

Cost suplimentar pentru inox pe două fețe



P101

Cost suplimentar pentru inox pe două fețe



P95

Cost suplimentar pentru inox pe două fețe



¹⁾ la un cost suplimentar



UȘI NEFĂLȚUITE - cost suplimentar la prețul ușii cu gr. 82 și 102 mm în varianta fălțuită.



GARANTIE DE
2 ani

RC2
clasa
anti-efracție

ÎNDEPLINEȘTE
CERINȚELE
PROIECȚIILOR
AER CURAT



P66

Cost suplimentar pentru inox pe două fețe



P133

Cost suplimentar pentru inox pe două fețe



P56

Cost suplimentar pentru inox pe două fețe



P156

Textură cu noduri contra cost suplimentar
Costuri suplimentare pentru inox pe două fețe + bicolor
Pentru ușile prezentate în imagine, la prețul de bază
trebuie adăugat un cost suplimentar (culoare neagră,
bicolor, textură cu noduri)

- 1** Culoare neagră lăcuită RAL 9005
- 2** inox negru



P158

Cost suplimentar pentru inox pe două fețe

UȘI NEFĂLȚUITE - cost suplimentar la prețul ușii cu gr. 82 și 102 mm în varianta fălțuită.

Ușile ERKADO sunt disponibile în dimensiuni non-standard **fără cost suplimentar** pentru dimensiunea non-standard. Costul suplimentar se aplică numai la ușile cu înălțime peste 212 cm și lățime peste 102 cm.



P58

Cost suplimentar pentru inox pe două fețe



P97

Cost suplimentar pentru inox pe două fețe



P134

Cost suplimentar pentru inox pe două fețe

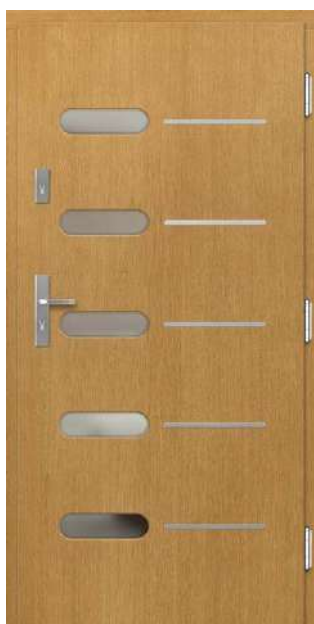

P81

Cost suplimentar pentru inox pe două fețe

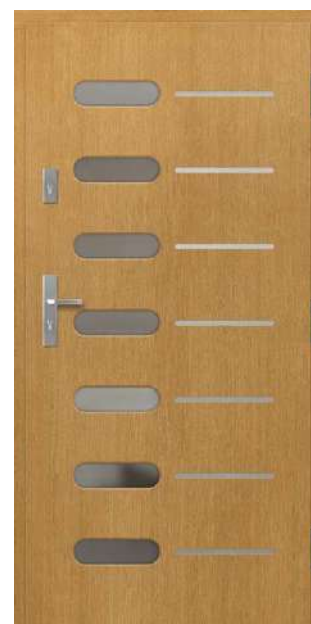

P64

Cost suplimentar pentru inox pe două fețe



P102

Cost suplimentar pentru inox pe două fețe



GARANTIE DE
2 ani

RC2
clasa
anti-efracție

ÎNDEPLINEȘTE
CERINȚELE
PROIECȚIILOR
AER CURAT



P89

Cost suplimentar pentru inox pe două fețe + vitralii



P90

Cost suplimentar pentru inox pe două fețe + vitralii



P103

Cost suplimentar pentru inox pe două fețe + vitralii



¹⁾ la un cost suplimentar



UȘI NEFĂLȚUITE - cost suplimentar la prețul ușii cu gr. 82 și 102 mm în varianta fălțuită.

Ușile ERKADO sunt disponibile în dimensiuni non-standard **fără cost suplimentar** pentru dimensiunea non-standard. Costul suplimentar se aplică numai la ușile cu înălțime peste 212 cm și lățime peste 102 cm.





P131

Cost suplimentar pentru inox pe două fețe



P132

Cost suplimentar pentru inox pe două fețe + vitralii



P135

Cost suplimentar pentru inox pe două fețe + bicolor



P106

Cost suplimentar pentru inox pe două fețe



P98

Cost suplimentar pentru inox pe două fețe

O trăsătură caracteristică a acestei linii este forma modernă a frezelor și geamurilor. Modelele sunt caracterizate printr-un design coerent bazat pe figuri geometrice.

Material de finisare:

- meranti, stejar sau pin

Structură:

- garnitură în canat și toc
- element anti-spargere pe partea balamalei
- înveliș exterior al canatului, executat din placaj rezistent la apă
- structura interioară a canatului sub formă de grilă cu umplutură din spumă poliuretanică
- rama de canat executată din lemn, întărită cu foaie de tablă și profilul „C”

Set standard:

- grosime 72 mm
- două încuietoare independente cu bolț
- patru balamale reglabile în trei planuri
- pachet de geamuri REFLEX MARO
- prag din aluminiu cu bariera termică sau unul din lemn



GROSIMEA USII



TIP



numai pentru grosimi 82 și 102 mm

FREZARE

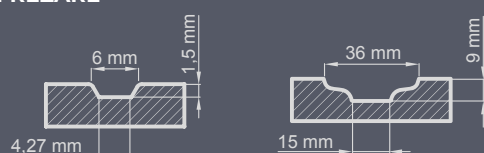

P141

FINISARE



STEJAR SIMPLU STANDARD



STEJAR CU NODURI ¹⁾



STEJAR CU NODURI PERIAT ²⁾

NOUȚATE

¹⁾ cost suplimentar - sensul texturii de lemn poate fi vertical sau orizontal (cu excepția modelelor cu frezare adâncă)

²⁾ cost suplimentar - sensul texturii de lemn poate fi vertical sau orizontal (cu excepția modelelor cu frezare adâncă)

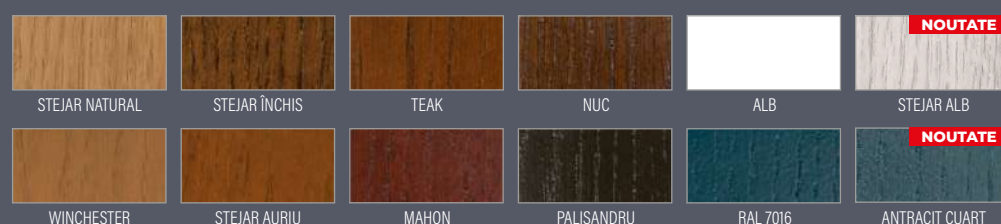

STEJAR NATURAL

STEJAR ÎNCHIS

TEAK

NUC

ALB

STEJAR ALB

NOUȚATE

WINCHESTER

STEJAR AURIU

MAHON

PALISANDRU

RAL 7016

ANTRACIT CUARȚ

NOUȚATE

GAMA DE CULORI RAL ³⁾

³⁾ la un cost suplimentar



P82



P140



P141



P84



P53



P41

UȘI NEFĂLȚUITE - cost suplimentar la prețul ușii cu gr. 82 și 102 mm în varianta fălțuită.



GARANȚIE DE
2 ani

RC2
clasa
anti-efracție

ÎNDEPLINEȘTE
CERINȚELE
PROIECȚIILOR
AER CURAT



P83

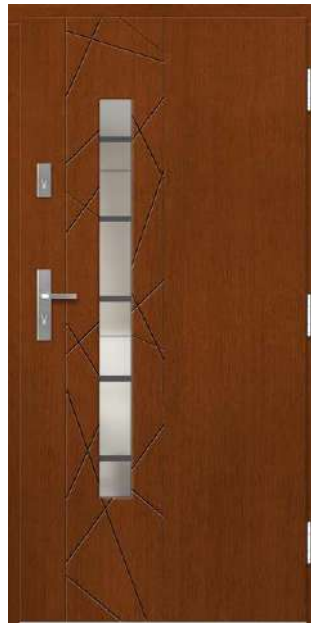

P79



P138



P67



P119



P157

Textură cu noduri contra cost suplimentar

UȘI NEFĂLȚUITE - cost suplimentar la prețul ușii cu gr. 82 și 102 mm în varianta fălțuită.

Ușile ERKADO sunt disponibile în dimensiuni non-standard **fără cost suplimentar** pentru dimensiunea non-standard. Costul suplimentar se aplică numai la ușile cu înălțime peste 212 cm și lățime peste 102 cm.





P55



P94



P26



¹⁾ la un cost suplimentar

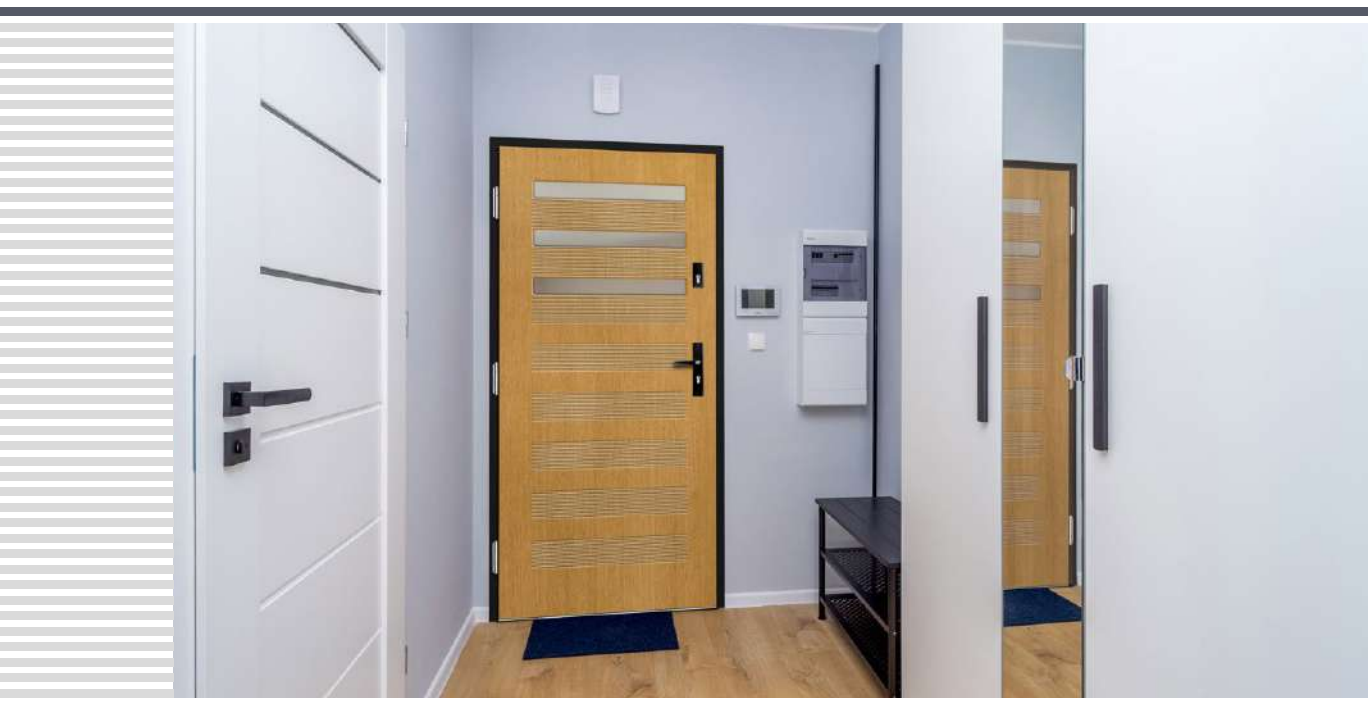

UȘI NEFĂLȚUITE - cost suplimentar la prețul ușii cu gr. 82 și 102 mm în varianta fălțuită.



GARANȚIE DE
2 ani

RC2
clasa
anti-efracție

ÎNDEPLINEȘTE
CERINȚELE
PROIECȚIILOR
AER CURAT



P151



P24



P25



P40



P118



P174

UȘI NEFĂLȚUITE - cost suplimentar la prețul ușii cu gr. 82 și 102 mm în varianta fălțuită.

Ușile ERKADO sunt disponibile numai în dimensiuni non-standard **fără cost suplimentar** pentru dimensiunea non-standard. Costul suplimentar se aplică numai la ușile cu înălțime peste 212 cm și lățime peste 102 cm.





P71



P7

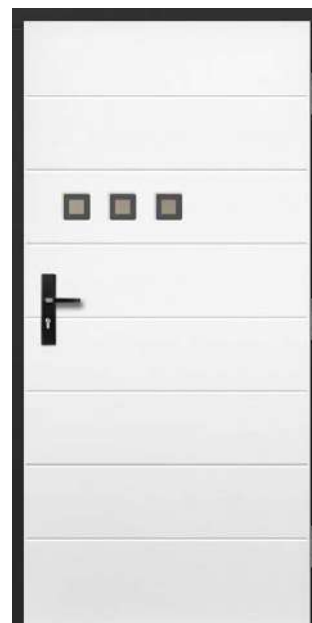

P142



¹⁾ la un cost suplimentar

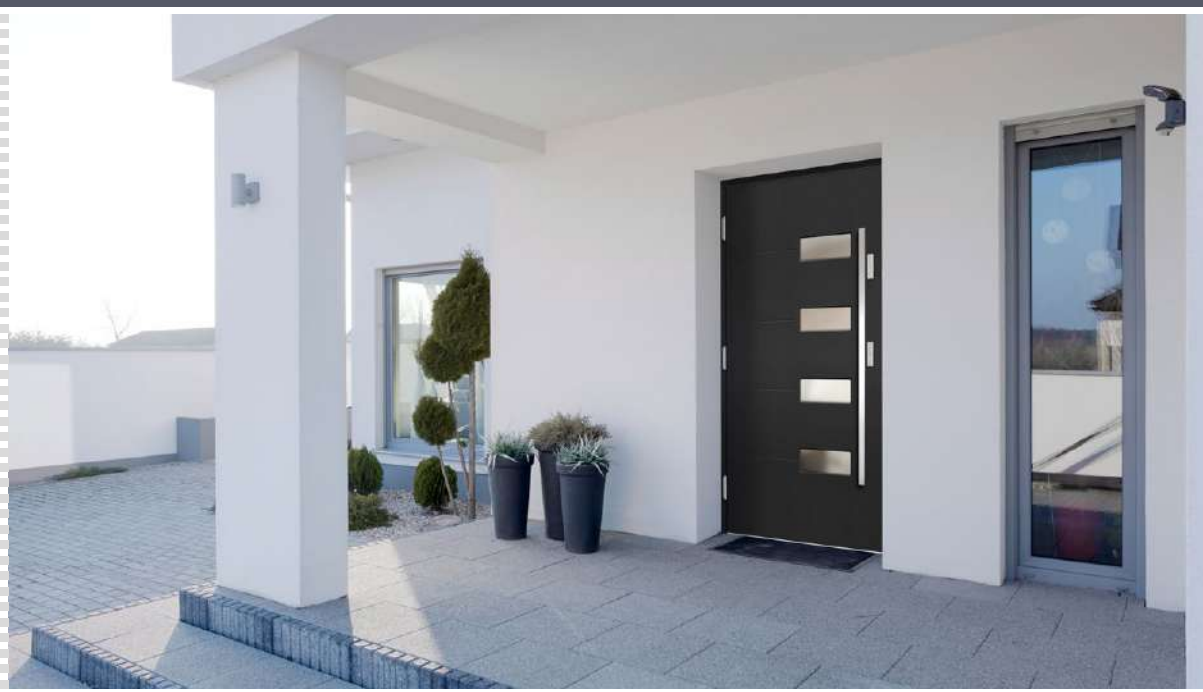

UȘI NEFĂLȚUITE - cost suplimentar la prețul ușii cu gr. 82 și 102 mm în varianta fălțuită.



GARANTIE DE
2 ani

RC2
clasa
anti-efracție

ÎNDEPLINEȘTE
CERINȚELE
TEHNICII
AER CURAT



P146



P27



P92



P74



P137



P69

UȘI NEFĂLȚUIȚE - cost suplimentar la prețul ușii cu gr. 82 și 102 mm în varianta fălțuită.

Ușile ERKADO sunt disponibile numai în dimensiuni non-standard **fără cost suplimentar** pentru dimensiunea non-standard. Costul suplimentar se aplică numai la ușile cu înălțime peste 212 cm și lățime peste 102 cm.





P159



P160



P161



P162



P163



P164



GARANȚIE DE
2 ani

RC2
clasa
anti-efracție

ÎNDEPLINEȘTE
CERINȚELE
PROIECTULUI
AER CURAT

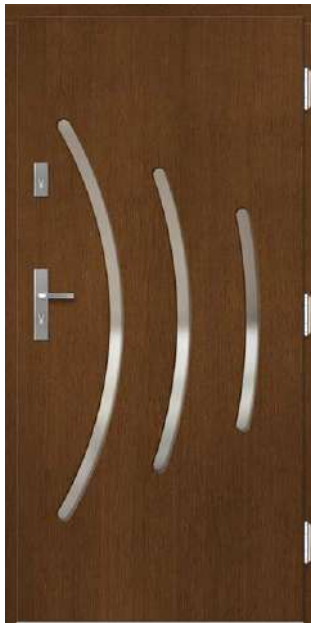

P50



P22



P34



¹⁾ la un cost suplimentar



UȘI NEFĂLȚUITE - cost suplimentar la prețul ușii cu gr. 82 și 102 mm în varianta fălțuită.

Ușile ERKADO sunt disponibile numai în dimensiuni non-standard **fără cost suplimentar** pentru dimensiunea non-standard. Costul suplimentar se aplică numai la ușile cu înălțime peste 212 cm și lățime peste 102 cm.





P75



P61



P76



P62



P73



P32



GARANȚIE DE
2 ani

RC2
clasa
anti-efracție

ÎNDEPLINEȘTE
CERINȚELE
PROIECȚIILOR
AER CURAT



P139



P77



P93



P80



P78



P148

UȘI NEFĂLȚUITE - cost suplimentar la prețul ușii cu gr. 82 și 102 mm în varianta fălțuită.

Ușile ERKADO sunt disponibile numai în dimensiuni non-standard **fără cost suplimentar** pentru dimensiunea non-standard. Costul suplimentar se aplică numai la ușile cu înălțime peste 212 cm și lățime peste 102 cm.





P8



P9



P28



P47



P37



P72

UȘI NEFĂLȚITE - cost suplimentar la prețul ușii cu gr. 82 și 102 mm în varianta fălțuită.



GARANȚIE DE
2 ani

RC2
clasa
anti-efracție

ÎNDEPLINEȘTE
CERINȚELE
PROIECȚIILOR
AER CURAT



P107



P108



P109



P20



P21

Vitralii la un cost suplimentar



P10

UȘI NEFĂLȚUITE - cost suplimentar la prețul ușii cu gr. 82 și 102 mm în varianta fălțuită.

Ușile ERKADO sunt disponibile numai în dimensiuni non-standard **fără cost suplimentar** pentru dimensiunea non-standard. Costul suplimentar se aplică numai la ușile cu înălțime peste 212 cm și lățime peste 102 cm.





P145



P147



P149



P59



P110

Textură cu noduri contra cost suplimentar



P18

Seria de uși CLASSIC este creată cu gândul la case clasice. Trăsătura caracteristică a acestei linii este un design tradițional atemporal

Material de finisare:

- meranti, stejar sau pin

Structură:

- garnitură în canat și toc
- element anti-spargere pe partea balamalei
- înveliș exterior al canatului, executat din placaj rezistent la apă
- structura interioară a canatului sub formă de grilă cu umplutură din spumă poliuretanică
- rama de canat executată din lemn, întărită cu foaie de tablă și profilul „C”

Set standard:

- grosime 72 mm
- două încuietoare independente cu bolț
- patru balamale reglabile în trei planuri
- pachet de geamuri REFLEX MARO
- prag din aluminiu cu bariera termică sau unul din lemn



GROSIMEA USII

- ◀ 72 ▶ ◀ 82 ▶ ◀ 102 ▶

TIP



FREZARE

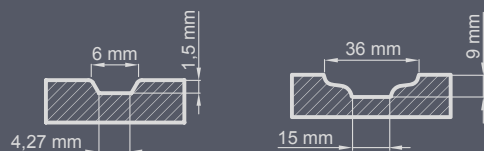

P52

FINISARE



STEJAR SIMPLU STANDARD



STEJAR CU NODURI ¹⁾



STEJAR CU NODURI PERIAT ²⁾

¹⁾ cost suplimentar - sensul texturii de lemn poate fi vertical sau orizontal (cu excepția modelelor cu frezare adâncă)

²⁾ cost suplimentar - sensul texturii de lemn poate fi vertical sau orizontal (cu excepția modelelor cu frezare adâncă)

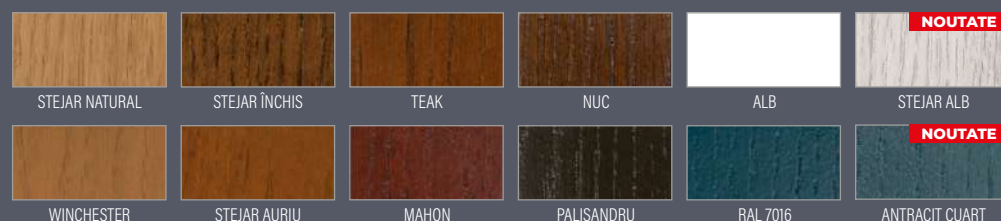

³⁾ la un cost suplimentar



P96



P17



P1



P38



P2



P35



GARANTIE DE
2 ani

RC2
clasa
anti-efracție

ÎNDEPLINEȘTE
CERINȚELE
PROIECȚIILOR
AER CURAT



P15



P11



P29



P175



¹⁾ la un cost suplimentar

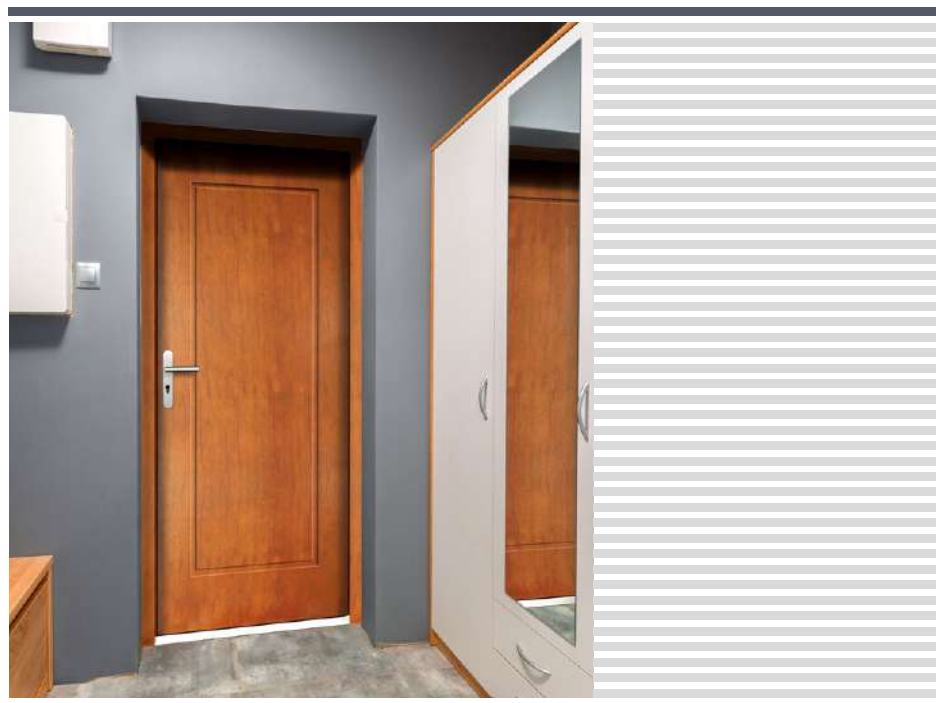

UȘI NEFĂLȚUITE - cost suplimentar la prețul ușii cu gr. 82 și 102 mm în varianta fălțuită.

Ușile ERKADO sunt disponibile numai în dimensiuni non-standard **fără cost suplimentar** pentru dimensiunea non-standard. Costul suplimentar se aplică numai la ușile cu înălțime peste 212 cm și lățime peste 102 cm.





P5



P3



P45



P19



P33



P16



GARANȚIE DE
2 ani

RC2
clasa
anti-efracție

ÎNDEPLINEȘTE
CERINȚELE
PROIECȚIILOR
AER CURAT



P4

Vitrailii la un cost suplimentar



P117



P115

Vitrailii la un cost suplimentar



¹⁾ la un cost suplimentar



UȘI NEFĂLȚUITE - cost suplimentar la prețul ușii cu gr. 82 și 102 mm în varianta fălțuită.

Ușile ERKADO sunt disponibile numai în dimensiuni non-standard **fără cost suplimentar** pentru dimensiunea non-standard. Costul suplimentar se aplică numai la ușile cu înălțime peste 212 cm și lățime peste 102 cm.





P36

Vitrării la un cost suplimentar



P113



P114



P31



P54



P13

Vitrării la un cost suplimentar



GARANTIE DE
2 ani

RC2
clasa
anti-efracție

ÎNDEPLINEȘTE
CERINȚELE
PROIECȚIILOR
AER CURAT



P12



P6



P14



P116



P112



P111

UȘI NEFĂLȚUITE - cost suplimentar la prețul ușii cu gr. 82 și 102 mm în varianta fălțuită.

Ușile ERKADO sunt disponibile numai în dimensiuni non-standard **fără cost suplimentar** pentru dimensiunea non-standard. Costul suplimentar se aplică numai la ușile cu înălțime peste 212 cm și lățime peste 102 cm.





P165



P166



P167



P186



P187



GARANȚIE DE
2 ani

RC2
clasa
anti-efracție

ÎNDEPLINEȘTE
CERINȚELE
PROIECȚIILOR
AER CURAT



P168



P169

Vitralii la un cost suplimentar



P170

Vitralii la un cost suplimentar



P171



P143



P144

UȘI NEFĂLȚUITE - cost suplimentar la prețul ușii cu gr. 82 și 102 mm în varianta fălțuită.

Ușile ERKADO sunt disponibile numai în dimensiuni non-standard **fără cost suplimentar** pentru dimensiunea non-standard. Costul suplimentar se aplică numai la ușile cu înălțime peste 212 cm și lățime peste 102 cm.





P63



P49



P39



P65



P51



P172

UȘI NEFĂLȚUITE - cost suplimentar la prețul ușii cu gr. 82 și 102 mm în varianta fălțuită.



GARANTIE DE
2 ani

RC2
clasa
anti-efracție

ÎNDEPLINEȘTE
CERINȚELE
PROIECȚIILOR
AER CURAT



P30



P52

Vitralii la un cost suplimentar



P23

Vitralii la un cost suplimentar



P189

Șproșuri între geamuri la un cost suplimentar



¹⁾ la un cost suplimentar



UȘI NEFĂLȚUITE - cost suplimentar la prețul ușii cu gr. 82 și 102 mm în varianta fălțuită.

Ușile ERKADO sunt disponibile numai în dimensiuni non-standard **fără cost suplimentar** pentru dimensiunea non-standard. Costul suplimentar se aplică numai la ușile cu înălțime peste 212 cm și lățime peste 102 cm.

Seria de uși CLASSIC este creată cu gândul la case clasice. Trăsătura caracteristică a acestei linii este un design tradițional atemporal

Material de finisare:

- meranti, stejar sau pin

Structură:

- garnitură în canat și toc
- element anti-spargere pe partea balamalei
- înveliș exterior al canatului, executat din placaj rezistent la apă
- structura interioară a canatului sub formă de grilă cu umplutură din spumă poliuretanică
- rama de canat executată din lemn, întărită cu foaie de tablă și profilul „C”

Set standard:

- grosime 72 mm
- două încuietoare independente cu bolț
- patru balamale reglabile în trei planuri
- pachet de geamuri REFLEX MARO
- prag din aluminiu cu bariera termică sau unul din lemn



GROSIMEA USII

- ◀72▶ ◀82▶ ◀102▶

TIP



P173

coroanele sunt prevăzute numai pe o față

FREZARE

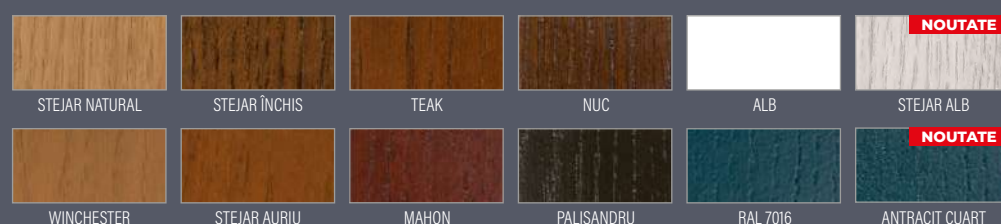
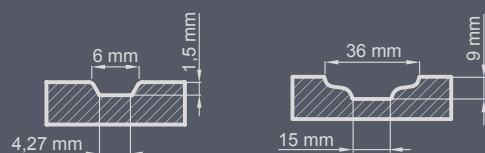

¹⁾ la un cost suplimentar



NOUTATE

P184



NOUTATE

P183



NOUTATE

P185



NOUTATE

P182



¹⁾ la un cost suplimentar



UȘI NEFĂLȚUITE - cost suplimentar la prețul ușii cu gr. 82 și 102 mm în varianta fălțuită.

Ușile ERKADO sunt disponibile numai în dimensiuni non-standard **fără cost suplimentar** pentru dimensiunea non-standard. Costul suplimentar se aplică numai la ușile cu înălțime peste 212 cm și lățime peste 102 cm.



☰ CANATURI TIP "PUI" FIXE CU STICLĂ ☰

CU GEAM FĂȚUIT CU SUPRAFAȚA CANATULUI
(realizarea posibilă numai la uși nefălțuite)



P158



P154



P174
+ CANAT TIP "PUI" FIX CU STICLĂ, ÎN TOC



P163
+ CANATURI TIP "PUI" FIXE CU STICLĂ, ÎN TOC



P169
+ CANAT TIP "PUI" FIX CU STICLĂ (IMITAȚIE DE CANAT)



P170
+ CANATURI TIP "PUI" FIXE CU STICLĂ (IMITAȚIE DE CANAT)



P164
+ CANAT TIP "PUI" FIX CU STICLĂ



P162
+ CANATURI TIP "PUI" FIXE CU STICLĂ





P189

+ 2 x CANATURI TIP "PUI" FIXE + SUPRALUMINĂ SUPERIOARĂ
+ SUPRALUMINA SUPERIOARĂ PE ARC CU ȘPROSURI ÎNTRE GEAMURI

Arcul este evaluat individual



GARANȚIE DE
2 ani

RC2
Clasa
anti-efracție

ÎNDEPLINEȘTE
CERINȚELE
PROIECTULUI
AER CURAT



P121

+ CANAT TIP "PUI" CU STICLĂ



P3

+ CANAT TIP "PUI" FIX CU STICLĂ



P17

+ CANATURI TIP "PUI" FIXE CU STICLĂ





P157
+ CANAT TIP "PUI" FIX CU STICLĂ, ÎN TOC



P152
+ CANAT TIP "PUI" FIX CU STICLĂ



P66
+ CANATURI TIP "PUI" FIXE CU STICLĂ, ÎN TOC



P105
+ CANATURI TIP "PUI" FIXE CU STICLĂ, ÎN TOC



GARANȚIE DE
2 ani

RC2
clasa
anti-efracție

ÎNDEPLINEȘTE
CERINȚELE
PROIECTULUI
AER CURAT



P156
+ CANAT TIP "PUI" FIX CU STICLĂ



P1
+ CANATURI TIP "PUI" FIXE CU STICLĂ (IMITAȚIE DE CANAT)



P153
+ CANAT TIP "PUI" FIX CU STICLĂ



P155
+ CANATURI TIP "PUI" FIXE CU STICLĂ





P37
+ CANAT TIP "PUI" FIX CU STICLĂ (IMITAȚIE DE CANAT)



P82
+ CANAT TIP "PUI" FIX CU STICLĂ (IMITAȚIE DE CANAT)





GARANȚIE DE
2 ani

RC2
clasa
anti-efracție

ÎNDEPLINEȘTE
CERINȚELE
PROIECȚIILOR
AER CURAT



P67

+ CANATURI TIP "PUI" FIXE CU STICLĂ (IMITAȚIE DE CANAT)



P89

+ CANATURI TIP "PUI" FIXE CU STICLĂ (IMITAȚIE DE CANAT)



P65

+ CANAT TIP "PUI" FIX CU STICLĂ (IMITAȚIE DE CANAT)



P25

+ CANAT TIP "PUI" FIX CU STICLĂ (IMITAȚIE DE CANAT)





P9
+ CANAT TIP "PUI" FIX CU STICLĂ (IMITAȚIE DE CANAT)



P47
+ CANAT TIP "PUI" FIX CU STICLĂ, CU POSIBILITATE DE DESCHIDERE



P21
+ CANAT TIP "PUI" FIX CU STICLĂ (IMITAȚIE DE CANAT)



P55
+ CANAT TIP "PUI" FIX CU STICLĂ, ÎN TOC



GARANTIE DE
2 ani

RC2
clasa
anti-efracție

ÎNDEPLINEȘTE
CERINȚELE
PROIECȚIILOR
AER CURAT

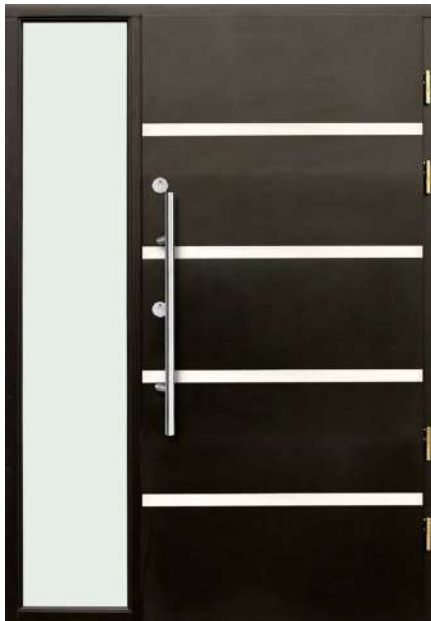

P46

+ CANAT TIP "PUI" FIX CU STICLĂ, ÎN TOC



P137

+ CANATURI TIP "PUI" FIXE CU STICLĂ, ÎN TOC



P45

+ CANATURI TIP "PUI" FIXE CU STICLĂ, ÎN TOC



P59

+ CANAT TIP "PUI" FIX PLIN (IMITAȚIE DE CANAT)

Notă: canatul tip "pui" în toc - geam montat - pachet combinat securizat 44 mm reflex maro

Notă: canatul tip "pui" fix, imitație de canat, este montat pe balamale.





P42
+ CANAT TIP "PUI" FIX CU STICLĂ (IMITAȚIE DE CANAT)+ SUPRALUMINĂ



P28
+ CANATURI TIP "PUI" FIXE CU STICLĂ (IMITAȚII DE CANAT)+ SUPRALUMINĂ





GARANȚIE DE
2 ani

RC2
clasa
anti-efracție

ÎNDEPLINEȘTE
CERINȚELE
PROIECȚIILOR
AER CURAT



P107

+ CANAT TIP "PUI" FIX CU STICLĂ, ÎN TOC



P132

+ CANAT TIP "PUI" FIX CU STICLĂ (IMITAȚIE DE CANAT)



P147

+ CANATURI TIP "PUI" FIXE CU STICLĂ, ÎN TOC

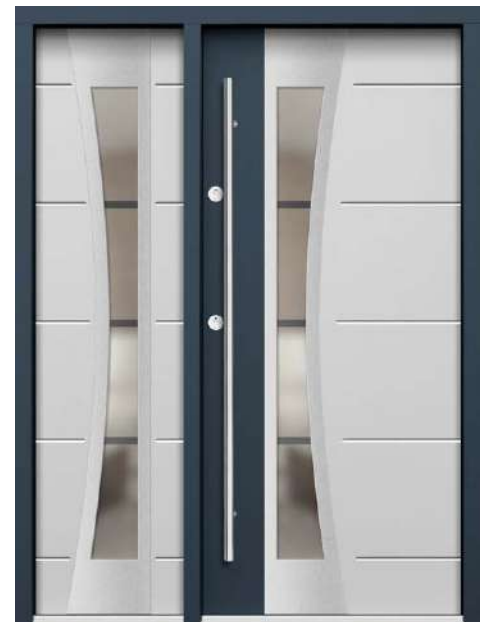

P98

+ CANAT TIP "PUI" FIX CU STICLĂ (IMITAȚIE DE CANAT)

Notă: canatul tip "pui" în toc - geam montat - pachet combinat securizat 44 mm reflex maro

Notă: canatul tip "pui" fix, imitație de canat, este montat pe balamale.





P144

+ CANATURI TIP "PUI" FIXE CU STICLĂ, ÎN TOC
+ SUPRALUMINĂ FIXĂ CU GEAM, ÎN TOC



P68

+ CANAT TIP "PUI" FIX CU STICLĂ, ÎN TOC



P141

+ CANAT TIP "PUI" FIX CU STICLĂ (IMITAȚIE DE CANAT)



P83

+ CANAT TIP "PUI" FIX CU STICLĂ (IMITAȚIE DE CANAT)

Ușile interioare constituie dotarea fiecărei case. De aceea, privirea ușilor prin prisma caracteristicilor lor de performanță și funcționalitate a devenit de mult timp insuficientă. Astăzi, acesta este un element important al designului interior, care subliniază avantajele unei case perfect amenajate, motiv pentru care creăm soluții moderne, introducem modele atractive, avem grijă de calitatea manoperei, permițându-vă să vă bucurați de alegerea ușilor Erkado.



LĂCUIRE

- Lemnul pentru furnir diferă prin culoare, structură și consistență. Chiar și în cazul unui singur copac, pot exista diferențe semnificative. Acestea sunt caracteristicile lemnului natural și nu pot sta la baza unor reclamații.
- Decolorările prezentate au un caracter ilustrativ și nu pot fi considerate mostre de culoare.

FINISARE



STEJAR SIMPLU STANDARD



STEJAR CU NODURI ²⁾



ALB NETED ³⁾

SECȚIUNEA TRANSVERSALĂ A UȘII INTERIOARE



STEJAR NATURAL



STEJAR ÎNCIS



TEAK



NUC



ALB ³⁾



STEJAR ALB



WINCHESTER



STEJAR AURIU



MAHON



PALISANDRU



RAL 7016 ³⁾



ANTRACIT CUARȚ



GAMA DE CULORI RAL ¹⁾³⁾

¹⁾ la un cost suplimentar

²⁾ la un cost suplimentar – sensul texturii poate fi vertical sau orizontal, pentru uși pline sau cele cu frezare puțin adâncă

³⁾ neted sau cu structură de lemn



UNO PREMIUM, clanța CUBE negru mat

UNO PREMIUM stejar închis



UNO PREMIUM stejar natural



UNO PREMIUM stejar alb



UNO PREMIUM, clemă CUBE negru mat



UNO PREMIUM

STRUCTURĂ

- canat nefălțuit
- rama executată din lemn pin + stejar întărit cu profilul "C"
- înveliș exterior al canatului, executat din placaj de stejar, rezistent la apă, gr. 4 mm sau placa hdf, rezistentă la umezeală, gr. 3 mm, la ușile fără structură de lemn
- umplutură placă plină
- grosimea canatului 40 mm

FINISARE

- vopsire de trei ori, prin metoda hidrodinamică, cu vopsele diluabile cu apă, conform gamei de culori erkado sau cu vopsele acoperitoare ral

FERONERIE

- trei balamale ascunse, de culoare argintie (opțional culoarea neagră sau aurie contra cost suplimentar)
- încuietoare magnetică: cu cheie, butuc brevetat, economică, sau cu blocaj de culoare argintie; opțional contra cost suplimentar încuietoarea magnetică de culoare neagră sau aurie

COSTURI SUPLIMENTARE

- decupaj ventilație
- canat nefălțuit "100"
- garnitura de etanșare podea
- înlocuirea cu încuietoarea magnetică de culoare neagră sau aurie
- înlocuirea cu balamale și șild de prindere de culoare neagră sau aurie
- ușă cu dimensiunea 216-230 cm.....15% cost suplimentar la prețul de bază
- ușă cu dimensiunea 231-240 cm.....25% cost suplimentar la prețul de bază
- ușă cu dimensiunea 241-250 cm.....30% cost suplimentar la prețul de bază

LĂȚIMI DE CANAT DISPONIBILE

60 70 80 90 100 LA DIMENSIUNE

SECȚIUNEA TRANSVERSALĂ A UȘII



FINISARE



STEJAR SIMPLU STANDARD



STEJAR CU NODURI ²⁾



ALB NETED
sau alta culoare din gama RAL



STEJAR NATURAL



STEJAR ÎNCHIS



TEAK



NUC



ALB ³⁾



NOUȚATE

STEJAR ALB



WINCHESTER



STEJAR AURIU



MAHON



PALISANDRU



RAL 7016 ³⁾



NOUȚATE

ANTRACIT CUARȚ



GAMA DE CULORI RAL ¹⁾³⁾

¹⁾ la un cost suplimentar, ²⁾ la un cost suplimentar - sensul texturii poate fi vertical sau orizontal, pentru uși pline sau cele cu frezare puțin adâncă

³⁾ neted sau cu structură de lemn



UNO PREMIUM LUX 118 auriu periat, mâner BELLA slim alamă mată



intarsie **LUX 119**
OȚEL PERIAT



intarsie **LUX 104**
NEGRU



intarsie **LUX 118**
AUR PERIAT



intarsie **LUX 121**
CUPRU PERIAT



INTARSIE LUX **NEAGRĂ**



intarsie **LUX 117**



intarsie **LUX 118**



intarsie **LUX 119**



intarsie **LUX 120**



intarsie **LUX 121**



intarsie **LUX 103**



intarsie **LUX 104**



intarsie **LUX 112**



intarsie **LUX 113**



intarsie **LUX 107**



intarsie **LUX 114**



intarsie **LUX 116**

Gama de culori disponibile ale INTARSIEI LUX:

- OȚEL PERIAT
- NEGRU
- AUR PERIAT
- CUPRU PERIAT

INTARSIIILE sunt amplasate pe ambele fețe ale canatului și fățuite cu planul acestuia.
Lățimea intarsiei este de 8 mm sau 50 mm.





BALDUR 9 prezentat cu clanță CUBE negru mat și sticla lipită VSG 441 neagră



BALDUR 1



BALDUR 2



BALDUR 3



BALDUR 4



BALDUR 5



BALDUR 6



BALDUR 7



BALDUR 8



BALDUR 9

BALDUR 9 vopsit în gri deschis RAL 7037, cu clanța CUBE negru mat și sticlă lipită VSG 441 neagră



BALDUR

DECUPAJ VENTILAȚIE



STRUCTURĂ

- canat nefălțuit
- rama executată din lemn pin + stejar întărit cu profilul "C"
- înveliș exterior al canatului, executat din placaj de stejar, rezistent la apă, gr. 4 mm sau placa hdf, rezistentă la umezeală, gr. 3 mm, la ușile fără structură de lemn
- umplutură placă plină
- grosimea canatului 40 mm

FINISARE

- vopsire de trei ori, prin metoda hidrodinamică, cu vopsele diluabile cu apă, conform gamei de culori erkado sau cu vopsele acoperitoare ral

FERONERIE

- trei balamale ascunse, de culoare argintie (opțional culoarea neagră sau aurie contra cost suplimentar)
- încuietoare magnetică: cu cheie, butuc brevetat, economică, sau cu blocaj de culoare argintie; opțional contra cost suplimentar încuietoarea magnetică de culoare neagră sau aurie

MONTARE GEAMURI

- BALDUR 1, 3, 5 în standard sticla lipită și calitate VSG/ESG 441 geam securizat, lăptos sau negru neted pe ambele fețe
- lățime constantă de montare geam: BALDUR 1 - 50 mm, BALDUR 3, 5 - 210 mm

COSTURI SUPLIMENTARE

- decupaj ventilație
- canat nefălțuit "100"
- garnitura de etanșare podea (nu se referă la modelele BALDUR 1, 3, 5)
- înlocuirea cu încuietoarea magnetică de culoare neagră sau aurie
- înlocuirea cu balamale și șild de prindere de culoare neagră sau aurie
- ușă cu dimensiunea 216-230 cm.....15% cost suplimentar la prețul de bază
- ușă cu dimensiunea 231-240 cm.....25% cost suplimentar la prețul de bază
- ușă cu dimensiunea 241-250 cm.....30% cost suplimentar la prețul de bază

LĂȚIMI DE CANAT DISPONIBILE

60 70 80 90 100

LA DIMENSIUNE

FREZARE

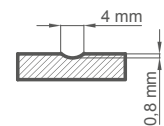

FINISARE



¹⁾ la un cost suplimentar, ²⁾ la un cost suplimentar - sensul texturii poate fi vertical sau orizontal, pentru uși pline sau cele cu frezare puțin adâncă,

³⁾ neted sau cu structură de lemn



MAGNOLIA 1 stejar inchis, clanța TOPAZ crom periat



MAGNOLIA 1



MAGNOLIA 2



MAGNOLIA 3



MAGNOLIA 4



MAGNOLIA 5



MAGNOLIA 6



MAGNOLIA 7



MAGNOLIA 8



MAGNOLIA 1 stejar winchester cu clanța QUANTA FIT negru mat



MAGNOLIA

STRUCTURĂ

- canat nefălțuit
- tehnologia ramă
- rama realizată din pin + stejar
- grosimea canatului 40 mm

FINISARE

- vopsire de trei ori, prin metoda hidrodinamică, cu vopsele diluabile cu apă, conform gamei de culori erkado sau cu vopsele acoperitoare ral

FERONERIE

- trei balamale ascunse, de culoare argintie (opțional culoarea neagră sau aurie contra cost suplimentar)
- încuietorie magnetică: cu cheie, butuc brevetat, economică, sau cu blocaj de culoare argintie; opțional contra cost suplimentar încuietoria magnetică de culoare neagră sau aurie

MONTARE GEAMURI

- în standard sticla călită lăptoasă sau transparentă 4 mm, și contra cost suplimentar sticla lipită VSG 221 geam lăptos sau negru securizat, neted pe ambele fețe

COSTURI SUPLIMENTARE

- decupaj ventilație
- canat nefălțuit "100"
- garnitura de etanșare podea
- înlocuirea cu încuietoria magnetică de culoare neagră sau aurie
- înlocuirea cu balamale și șild de prindere de culoare neagră sau aurie
- ușă cu dimensiunea 216-230 cm.....15% cost suplimentar la prețul de bază
- ușă cu dimensiunea 231-240 cm.....25% cost suplimentar la prețul de bază
- ușă cu dimensiunea 241-250 cm.....30% cost suplimentar la prețul de bază
- sticlă lipită VSG 221 geam securizat, netedă lăptoasă sau neagră pe ambele fețe

FINISARE



STEJAR SIMPLU STANDARD



ALB NETED
sau alta culoare din gama RAL



STEJAR NATURAL



STEJAR ÎNCHIS



TEAK



NUC



ALB ²⁾



STEJAR ALB



WINCHESTER



STEJAR AURIU



MAHON



PALISANDRU



RAL 7016 ²⁾



ANTRACIT CUARȚ



GAMA DE CULORI RAL ¹⁾²⁾

LĂȚIMI DE CANAT DISPONIBILE

60 70 80 90 100 LA DIMENSIUNE

¹⁾ contra cost, ²⁾ netedă sau cu structură din lemn



LAURENCJA 1 stejar natural cu clanța QUBE PREMIUM din crom periat



LAURENCJA 1



LAURENCJA 2



LAURENCJA 3



LAURENCJA 5



LAURENCJA 6



LAURENCJA 7



LAURENCJA 1 stejar închis cu clanța QUBE PREMIUM din crom periat



LAURENCJA

STRUCTURĂ

- canat nefălțuit
- tehnologia ramă
- rama realizată din pin + stejar
- grosimea canatului 40 mm

FINISARE

- vopsire de trei ori, prin metoda hidrodinamică, cu vopsele diluabile cu apă, conform gamei de culori erkado sau cu vopsele acoperitoare ral

FERONERIE

- trei balamale ascuse, de culoare argintie (opțional culoarea neagră sau aurie contra cost suplimentar)
- încuietoare magnetică: cu cheie, butuc brevetat, economică, sau cu blocaj de culoare argintie; opțional contra cost suplimentar încuietoarea magnetică de culoare neagră sau aurie

MONTARE GEAMURI

- în standard sticla călită lăptoasă sau transparentă 4 mm, și contra cost suplimentar sticla lipită VSG 221 geam lăptos sau negru securizat, neted pe ambele fețe

COSTURI SUPLIMENTARE

- decupaj ventilație
- canat nefălțuit "100"
- garnitura de etanșare podea
- înlocuirea cu încuietoarea magnetică de culoare neagră sau aurie
- înlocuirea cu balamale și șild de prindere de culoare neagră sau aurie
- ușă cu dimensiunea 216-230 cm.....15% cost suplimentar la prețul de bază
- ușă cu dimensiunea 231-240 cm.....25% cost suplimentar la prețul de bază
- ușă cu dimensiunea 241-250 cm.....30% cost suplimentar la prețul de bază
- sticlă lipită VSG 221 geam securizat, netedă lăptoasă sau neagră pe ambele fețe

FINISARE



STEJAR SIMPLU STANDARD



ALB NETED
sau alta culoare din gama RAL



STEJAR NATURAL



STEJAR ÎNCHIS



TEAK



NUC



ALB ²⁾



STEJAR ALB



WINCHESTER



STEJAR AURIU



MAHON



PALISANDRU



RAL 7016 ²⁾



ANTRACIT CUARȚ



GAMA DE CULORI RAL ¹⁾²⁾

LĂȚIMI DE CANAT DISPONIBILE

- 60 70 80 90 100 LA DIMENSIUNE

¹⁾ contra cost, ²⁾ netedă sau cu structură din lemn



MISKANT 2, alb neted, clanța BELLA slim negru mat



MISKANT 1



MISKANT 2



MISKANT 3



NOUȚATE

Linii negre lățime 18 mm vopsite prin serigrafie



MISKANT 4



MISKANT 5



MISKANT 6

MISKANT 2, stejar auriu, clanța BELLA slim negru mat



MISKANT

STRUCTURĂ

- canat nefălțuit
- rama executată din lemn pin + stejar întărit cu profilul "C"
- înveliș exterior al canatului, executat din placaj de stejar, rezistent la apă, gr. 4 mm sau placa hdf, rezistentă la umezeală, gr. 3 mm, la ușile fără structură de lemn
- umplutură placă plină
- grosimea canatului 40 mm

FINISARE

- vopsire de trei ori, prin metoda hidrodinamică, cu vopsele diluabile cu apă, conform gamei de culori erkado sau cu vopsele acoperitoare ral

FERONERIE

- trei balamale ascuse, de culoare argintie (opțional culoarea neagră sau aurie contra cost suplimentar)
- încuietorie magnetică: cu cheie, butuc brevetat, economică, sau cu blocaj de culoare argintie; opțional contra cost suplimentar încuietoria magnetică de culoare neagră sau aurie

MONTARE GEAMURI

- pachet de geamuri securizat lăptos sau transparent (un compartiment) gr. 30 mm
- posibilitatea de a schimba față de montare a sticlei pentru REVERS (montare standard AVERS)
- linii negre de lățime (grosime) 18 mm

COSTURI SUPLIMENTARE

- decupaj ventilație
- canat nefălțuit "100"
- garnitura de etanșare podea
- înlocuirea cu încuietoria magnetică de culoare neagră sau aurie
- înlocuirea cu balamale și șild de prindere de culoare neagră sau aurie
- ușă cu dimensiunea 216-230 cm.....15% cost suplimentar la prețul de bază
- ușă cu dimensiunea 231-240 cm.....25% cost suplimentar la prețul de bază
- ușă cu dimensiunea 241-250 cm.....30% cost suplimentar la prețul de bază

LĂȚIMI DE CANAT DISPONIBILE

60 70 80 90 100 LA DIMENSIUNE

SECȚIUNEA TRANSVERSALĂ A UȘII



FINISARE



¹⁾ la un cost suplimentar, ²⁾ la un cost suplimentar - sensul texturii poate fi vertical sau orizontal, pentru uși pline sau cele cu frezare puțin adâncă,

³⁾ neted sau cu structură de lemn

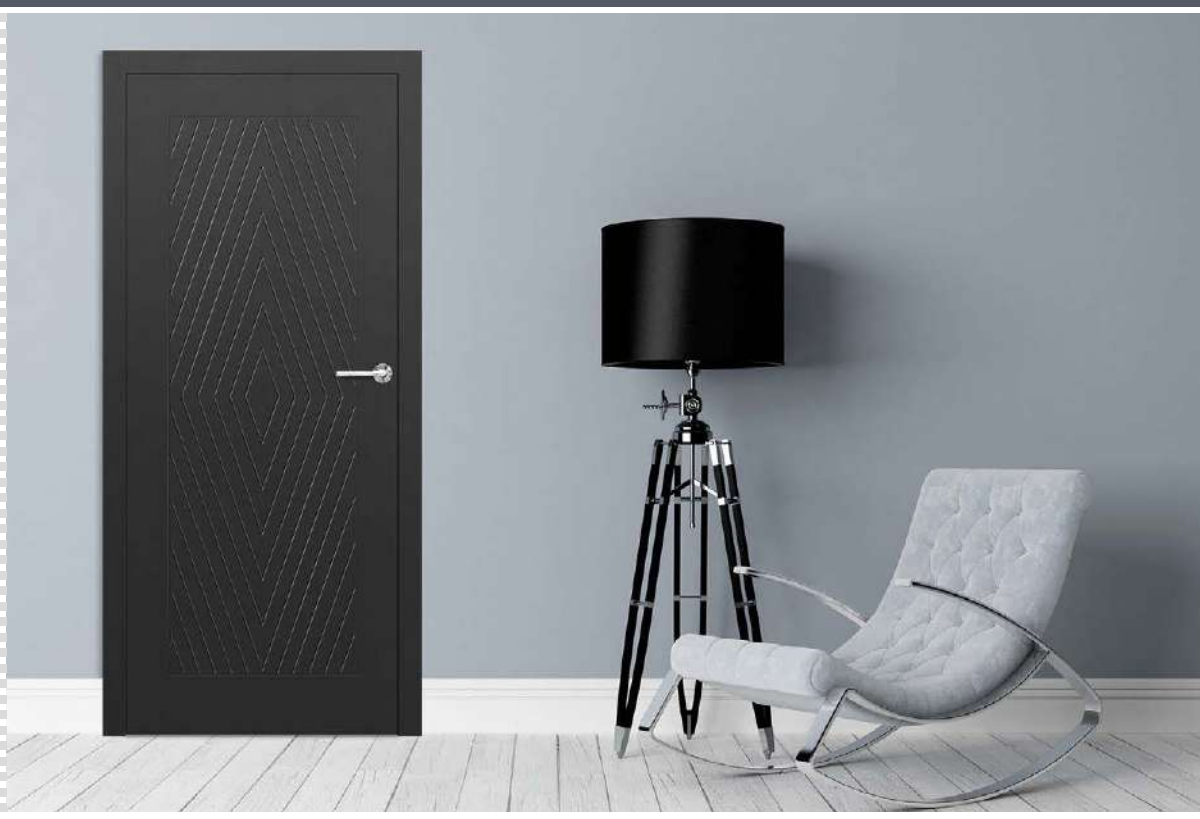

TURAN 3, clanța BELLA slim crom lucios



TURAN 1



TURAN 2



TURAN 3



TURAN 4



TURAN 5



TURAN 6



TURAN 7



TURAN 8

TURAN 8 vopsit RAL 5011 cu clanța BELLA slim alamă lucioasă



TURAN

STRUCTURĂ

- canat nefălțuit
- rama executată din lemn pin + stejar întărit cu profilul "C"
- înveliș exterior al canatului, executat din placaj de stejar, rezistent la apă, gr. 4 mm sau placa hdf, rezistentă la umezeală, gr. 3 mm, la ușile fără structură de lemn
- umplutură placă plină
- grosimea canatului 40 mm

FINISARE

- vopsire de trei ori, prin metoda hidrodinamică, cu vopsele diluabile cu apă, conform gamei de culori erkado sau cu vopsele acoperitoare ral

FERONERIE

- trei balamale ascunse, de culoare argintie (opțional culoarea neagră sau aurie contra cost suplimentar)
- încuietore magnetică: cu cheie, butuc brevetat, economică, sau cu blocaj de culoare argintie; opțional contra cost suplimentar încuietorea magnetică de culoare neagră sau aurie

MONTARE GEAMURI

- model TURAN 1 pachet de geamuri securizat lăptos sau transparent sau negru (un compartiment) gr. 30 mm)

COSTURI SUPLIMENTARE

- decupaj ventilație
- canat nefălțuit "100"
- garnitura de etanșare podea
- înlocuirea cu încuietorea magnetică de culoare neagră sau aurie
- înlocuirea cu balamale și șild de prindere de culoare neagră sau aurie
- ușă cu dimensiunea 216-230 cm.....15% cost suplimentar la prețul de bază
- ușă cu dimensiunea 231-240 cm.....25% cost suplimentar la prețul de bază
- ușă cu dimensiunea 241-250 cm.....30% cost suplimentar la prețul de bază

LĂȚIMI DE CANAT DISPONIBILE

60 70 80 90 100 LA DIMENSIUNE

SECȚIUNEA TRANSVERSALĂ A UȘII FREZARE



FINISARE



¹⁾ la un cost suplimentar, ²⁾ la un cost suplimentar - sensul texturii poate fi vertical sau orizontal, pentru uși pline sau cele cu frezare puțin adâncă,

³⁾ neted sau cu structură de lemn



MILDA 4, alb neted, clanța CUBE PREMIUM neagră



MILDA 1



MILDA 2



MILDA 3



MILDA 4



MILDA 5

MILDA 2, cianța BELLA și im lamă lucioasă



MILDA

SECȚIUNEA TRANSVERSALĂ A UȘII



STRUCTURĂ

- canat nefălțuit
- rama executată din lemn pin + stejar întărit cu profilul "C"
- înveliș exterior al canatului, executat din placaj de stejar, rezistent la apă, gr. 4 mm sau placa hdf, rezistentă la umezeală, gr. 3 mm, la ușile fără structură de lemn
- umplutură placă plină
- grosimea canatului 40 mm

FINISARE

- vopsire de trei ori, prin metoda hidrodinamică, cu vopsele diluabile cu apă, conform gamei de culori erkado sau cu vopsele acoperitoare ral

FERONERIE

- trei balamale ascuse, de culoare argintie (opțional culoarea neagră sau aurie contra cost suplimentar)
- încuietorie magnetică: cu cheie, butuc brevetat, economică, sau cu blocaj de culoare argintie; opțional contra cost suplimentar încuietoria magnetică de culoare neagră sau aurie

COSTURI SUPLIMENTARE

- decupaj ventilație
- canat nefălțuit "100"
- garnitura de etanșare podea
- înlocuirea cu încuietoria magnetică de culoare neagră sau aurie
- înlocuirea cu balamale și șild de prindere de culoare neagră sau aurie
- ușă cu dimensiunea 216-230 cm.....15% cost suplimentar la prețul de bază
- ușă cu dimensiunea 231-240 cm.....25% cost suplimentar la prețul de bază
- ușă cu dimensiunea 241-250 cm.....30% cost suplimentar la prețul de bază

LĂȚIMI DE CANAT DISPONIBILE

- 60 70 80 90 100 LA DIMENSIUNE

FINISARE



STEJAR SIMPLU STANDARD



STEJAR CU NODURI ²⁾



ALB NETED
sau alta culoare din gama RAL

FREZARE

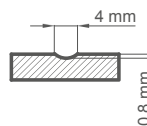

STEJAR NATURAL



STEJAR ÎNCHIS



TEAK



NUC



ALB ³⁾



STEJAR ALB



WINCHESTER



STEJAR AURIU



MAHON



PALISANDRU



RAL 7016 ³⁾



ANTRACIT CUARȚ



GAMA DE CULORI RAL ^{1) 3)}

¹⁾ la un cost suplimentar, ²⁾ la un cost suplimentar - sensul texturii poate fi vertical sau orizontal, pentru uși pline sau cele cu frezare puțin adâncă

³⁾ neted sau cu structură de lemn



ANUBIS 2, clanța BELLA slim alamă lucioasă



ANUBIS 1



ANUBIS 2



ANUBIS 3



ANUBIS 4



ANUBIS 5



ANUBIS 6

ANUBIS 6, mahon, clanța BELLA slim alamă lucioasă

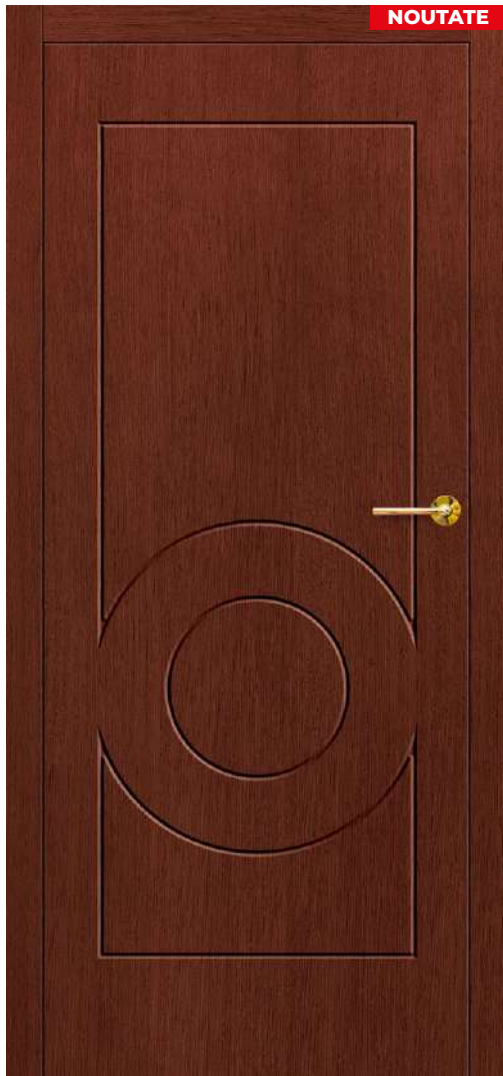

NOUȚATE

STRUCTURĂ

- canat nefăltuit
- rama executată din lemn pin + stejar întărit cu profilul "C"
- înveliș exterior al canatului, executat din placaj de stejar, rezistent la apă, gr. 4 mm sau placa hdf, rezistentă la umezeală, gr. 3 mm, la ușile fără structură de lemn
- umplutură placă plină
- grosimea canatului 40 mm

FINISARE

- vopsire de trei ori, prin metoda hidrodinamică, cu vopsele diluabile cu apă, conform gamei de culori erkado sau cu vopsele acoperitoare ral

FERONERIE

- trei balamale ascuse, de culoare argintie (opțional culoarea neagră sau aurie contra cost suplimentar)
- încuietoare magnetică: cu cheie, butuc brevetat, economică, sau cu blocaj de culoare argintie; opțional contra cost suplimentar încuietoarea magnetică de culoare neagră sau aurie

COSTURI SUPLIMENTARE

- decupaj ventilație
- canat nefăltuit "100"
- garnitura de etanșare podea
- înlocuirea cu încuietoarea magnetică de culoare neagră sau aurie
- înlocuirea cu balamale și șild de prindere de culoare neagră sau aurie
- ușă cu dimensiunea 216-230 cm.....15% cost suplimentar la prețul de bază
- ușă cu dimensiunea 231-240 cm.....25% cost suplimentar la prețul de bază
- ușă cu dimensiunea 241-250 cm.....30% cost suplimentar la prețul de bază

LĂȚIMI DE CANAT DISPONIBILE

60 70 80 90 100 LA DIMENSIUNE

ANUBIS

SECȚIUNEA TRANSVERSALĂ A UȘII



FINISARE



STEJAR SIMPLU STANDARD



STEJAR CU NODURI ²⁾



ALB NETED
sau alta culoare din gama RAL

FREZARE

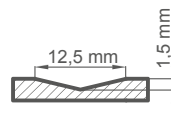

STEJAR NATURAL



STEJAR ÎNCHIS



TEAK



NUC



ALB ³⁾



STEJAR ALB



WINCHESTER



STEJAR AURIU



MAHON



PALISANDRU



RAL 7016 ³⁾



ANTRACIT CUARȚ



GAMA DE CULORI RAL ^{1) 3)}

¹⁾ la un cost suplimentar, ²⁾ la un cost suplimentar - sensul texturii poate fi vertical sau orizontal, pentru uși pline sau cele cu frezare puțin adâncă

³⁾ neted sau cu structură de lemn



SYLENA 2, clanța CUBE negru mat



SYLENA 1



SYLENA 2



SYLENA 3



SYLENA 4



SYLENA 5



SYLENA 6



SYLENA 7



SYLENA 8

SYLENA 8, stejar auriu, clanța BELLA slim alamă lucioasă

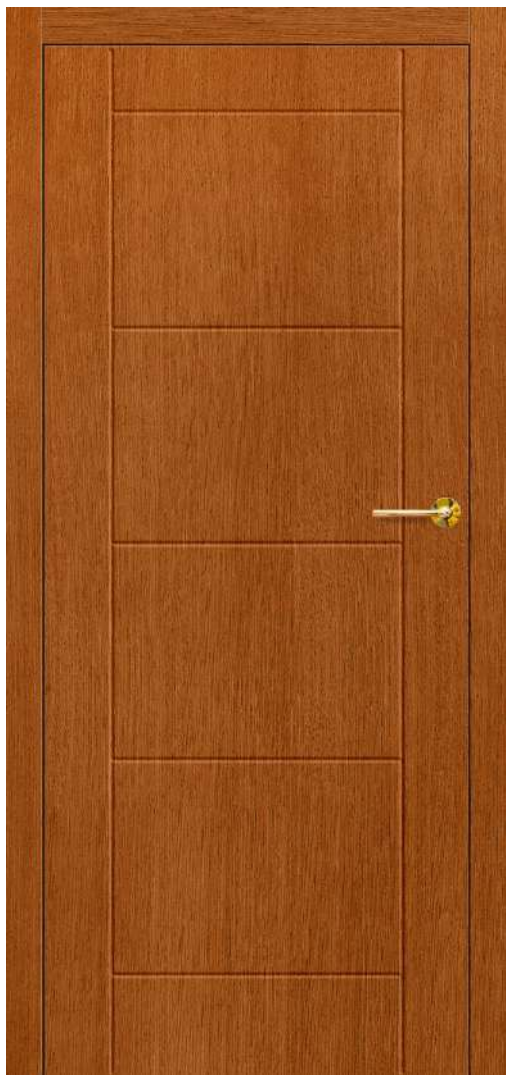

SYLENA

STRUCTURĂ

- canat nefălțuit
- rama executată din lemn pin + stejar întărit cu profilul "C"
- înveliș exterior al canatului, executat din placaj de stejar, rezistent la apă, gr. 4 mm sau placa hdf, rezistentă la umezeală, gr. 3 mm, la ușile fără structură de lemn
- umplutură placă plină
- grosimea canatului 40 mm

FINISARE

- vopsire de trei ori, prin metoda hidrodinamică, cu vopsele diluabile cu apă, conform gamei de culori erkado sau cu vopsele acoperitoare ral

FERONERIE

- trei balamale ascuse, de culoare argintie (opțional culoarea neagră sau aurie contra cost suplimentar)
- încuietoare magnetică: cu cheie, butuc brevetat, economică, sau cu blocaj de culoare argintie; opțional contra cost suplimentar încuietoarea magnetică de culoare neagră sau aurie

COSTURI SUPLIMENTARE

- decupaj ventilație
- canat nefălțuit "100"
- garnitura de etanșare podea
- înlocuirea cu încuietoarea magnetică de culoare neagră sau aurie
- înlocuirea cu balamale și șild de prindere de culoare neagră sau aurie
- ușă cu dimensiunea 216-230 cm.....15% cost suplimentar la prețul de bază
- ușă cu dimensiunea 231-240 cm.....25% cost suplimentar la prețul de bază
- ușă cu dimensiunea 241-250 cm.....30% cost suplimentar la prețul de bază

LĂȚIMI DE CANAT DISPONIBILE

60 70 80 90 100 LA DIMENSIUNE

FINISARE



STEJAR SIMPLU STANDARD



STEJAR CU NODURI ²⁾



ALB NETED
sau alta culoare din gama RAL

SECȚIUNEA TRANSVERSALĂ A UȘII



FREZARE

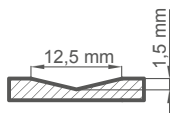

STEJAR NATURAL



STEJAR ÎNCHIS



TEAK



NUC



ALB ³⁾



NOUTATE

STEJAR ALB



WINCHESTER



STEJAR AURIU



MAHON



PALISANDRU



RAL 7016 ³⁾



NOUTATE

ANTRACIT CUARTȚ



GAMA DE CULORI RAL ^{1) 3)}

¹⁾ la un cost suplimentar, ²⁾ la un cost suplimentar - sensul texturii poate fi vertical sau orizontal, pentru uși pline sau cele cu frezare puțin adâncă

³⁾ neted sau cu structură de lemn



LOFT 6, clanța BELLA slim crom lucios



LOFT 1



LOFT 2



LOFT 3



NOUȚATE

Șpros pe două fețe lipit lățime 25 mm



LOFT 4



LOFT 5



LOFT 6

LOFT 6, teak, clanța BELLA slim alamă lucioasă



LOFT

STRUCTURĂ

- canat nefălțuit
- rama executată din lemn pin + stejar întărit cu profilul "C"
- înveliș exterior al canatului, executat din placaj de stejar, rezistent la apă, gr. 4 mm sau placa hdf, rezistentă la umezeală, gr. 3 mm, la ușile fără structură de lemn
- umplutură placă plină
- grosimea canatului 40 mm

FINISARE

- vopsire de trei ori, prin metoda hidrodinamică, cu vopsele diluabile cu apă, conform gamei de culori erkado sau cu vopsele acoperitoare ral
- șpros lipit pe geam pe ambele fețe, lățime 2,5 cm

FERONERIE

- trei balamale ascunse, de culoare argintie (opțional culoarea neagră sau aurie contra cost suplimentar)
- încuietoare magnetică: cu cheie, butuc brevetat, economică, sau cu blocaj de culoare argintie; opțional contra cost suplimentar încuietoarea magnetică de culoare neagră sau aurie

MONTARE GEAMURI

- Pachet de geamuri securizat lăptos sau transparent (un compartiment) gr. 30 mm

COSTURI SUPLIMENTARE

- decupaj ventilație
- canat nefălțuit "100"
- garnitura de etanșare podea
- înlocuirea cu încuietoarea magnetică de culoare neagră sau aurie
- înlocuirea cu balamale și șild de prindere de culoare neagră sau aurie
- ușă cu dimensiunea 216-230 cm.....15% cost suplimentar la prețul de bază
- ușă cu dimensiunea 231-240 cm.....25% cost suplimentar la prețul de bază
- ușă cu dimensiunea 241-250 cm.....30% cost suplimentar la prețul de bază

LĂȚIMI DE CANAT DISPONIBILE

60 70 80 90 100 LA DIMENSIUNE

SECȚIUNEA TRANSVERSALĂ A UȘII



FINISARE



¹⁾ la un cost suplimentar, ²⁾ la un cost suplimentar - sensul texturii poate fi vertical sau orizontal, pentru uși pline sau cele cu frezare puțin adâncă

³⁾ neted sau cu structură de lemn

TOCURILE ȘI CLANȚELE PENTRU UȘILE INTERIOARE

TOC REGLABIL ȘI TUNEL

Toc din lemn de pin, placat cu furnir de stejar și benzi din MDF furniruite cu stejar.

	Interval de reglare min.-max. (mm)
1 element	80-100
	100-120
	120-140
	140-160
	160-180
	180-200
	200-220
	220-240
	240-260
	260-280
2 elemente	260-300
	280-300
	300-320
	320-340
	340-360
	360-380
	380-400
	400-420

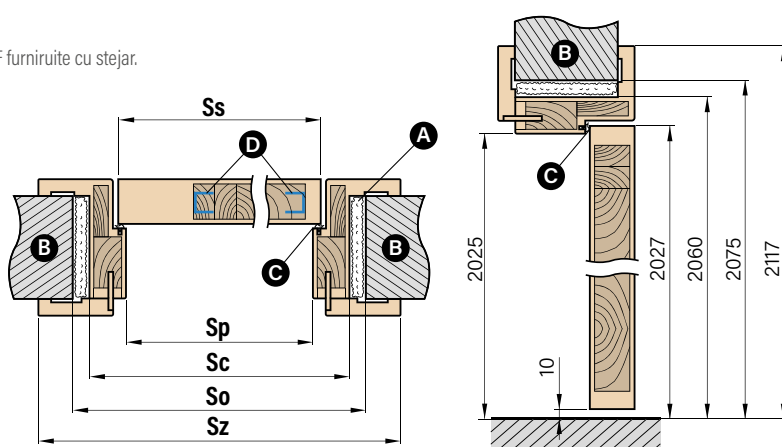

A - spumă de montaj B - zid C - garnitură D - profil U din oțel

Lățimea ușii	Ss	Sp	So	Sc	Sz
„60”	618	600	700	670	779
„70”	718	700	800	770	879
„80”	818	800	900	870	979
„90”	918	900	1000	970	1079
„100”	1018	1000	1100	1070	1179

- benzile conectate numai sub unghiul de 90 de grade cu banda 8 cm
- broască electromagnetică
- cornier mobil cu pană prelungită cu 2 cm și cornier standard pentru toc

- există posibilitatea de executare a tocului pentru intervalul 500-520 mm - cost suplimentar pentru fiecare 2 cm din interval, bazându-se pe prețul unui toc de 400-420 mm
- prețul tocului tunel în prețul tocului nefăițuit

FERONERIE

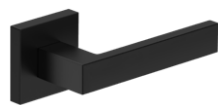

clanța QUBIK

negru mat, crom lucios, alb mat, nichel velvet



CLANȚA CLASA PREMIUM



clanța LUNA PREMIUM PĂTRAT

crom lucios, crom periat mat, alamă lucioasă, negru mat



CLANȚA CLASA PREMIUM



clanța LUNA PREMIUM ROTUNDĂ

crom lucios, crom periat mat, alamă lucioasă, negru mat



CLANȚA CLASA PREMIUM



clanța BELLA SLIM PĂTRAT (șild de prestigiu grosime 6 mm)

crom lucios, crom periat mat, alamă lucioasă, negru mat



CLANȚA CLASA PREMIUM



clanța CUBE SLIM (șild de prestigiu grosime 6 mm)

crom lucios, crom periat mat, alamă lucioasă, negru mat



clanța CUBE

crom lucios, crom periat mat, nichel periat mat, negru mat



CLANȚA CLASA PREMIUM

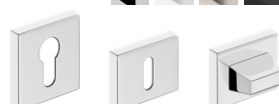

clanța CUBE PREMIUM

crom lucios, crom periat mat, nichel periat mat, negru mat



CLANȚA CLASA PREMIUM



clanța BELLA SLIM ROTUNDĂ (șild de prestigiu grosime 6 mm)

crom lucios, crom periat mat, alamă lucioasă, negru mat



Coeficient de conductivitate termică

Ud < 0,90 W/m²K

Nr. certificat ITB 831/B-2018-13

Material: stejar, pin sau meranti

Structură

- grosimea canatului 72 mm
- garnitură în canat și toc
- ușă în sistemul fâltuit
- înveliș exterior al canatului executat din placaj rezistent la apă de stejar, pin sau meranti cu gr. 12 mm sau 7 mm
- structura interioară a canatului sub formă de grilă cu umplutură din spumă poliuretanică cu gr. 58 mm (placaj 7 mm) și gr. 48 mm (placaj 12 mm)
- rama canatului executată din lemn pin+stejar sau pin+meranti, întărit cu foaie de tablă și profilul „C”
- element anti-spargere pe partea balamalelor

Toc

- lemn lipit în straturi, cu elemente lipite de stejar, pin sau meranti, cu dimensiuni 100 mm x 60 mm
- prag din aluminiu cu bariera termică sau prag din lemn

Finisare

- vopsire de trei ori prin metoda hidrodinamică cu vopsele diluabile cu apă conf. gamei de culori ERKADO sau cu vopsele acoperitoare RAL contra cost suplimentar cu excepția RAL 9016 (alb) și RAL 7016 (antracit) (pag. 99)

Dimensiuni

- tipice conf. tabelului (pag. 82)
- disponibile numai în dimensiuni non-standard fără cost suplimentar pentru dimensiunea non-standard. Costul suplimentar se aplică numai la ușile cu înălțime peste 212 cm și lățime peste 102 cm

Echipe standard

- 2 încuietorii independente cu bolț, distanța interax 72 mm
- patru balamale reglabile în trei planuri
- prag din aluminiu cu bariera termică sau prag din lemn
- foi de tablă decorative, inox la modele alese
- pachet de geamuri cu sticlă neagră lăcuită la modele alese

Echipe contra cost suplimentar

- clanță
- butuci 35/65
- mână
- încuietoarea biometrică
- vizor
- contactron-alarmă
- broască electromagnetică - numai la încuietoarea cu bară cu 1 sau 2 butuci
- încuietoarea cu bară cu unul sau doi butuci
- lăcrimar din lemn (ușă cu deschidere spre interior)

Prag de lemn ferecat

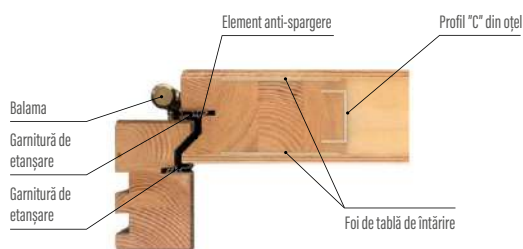



Coeficient de conductivitate termică

Ud < 0,78 W/m²K

Nr. certificat ITB 831/B-2018-14

Material: stejar, pin sau meranti

Structură

- grosimea canatului 82 mm
- garnitură în canat și toc
- ușă în sistemul fâltuit
- învelitoarea exterioară a canatului, executată din placaj rezistent la apă, mahon meranti, stejar sau pin cu grosime de 12 mm sau 7 mm
- structura interioară a canatului sub formă de grilă cu umplutură din spumă poliuretanică cu gr. 58 mm sau 68 mm
- rama canat executată din lemn pin+meranti sau pin+stejar, întărită cu foaie de tablă și profilul „C”
- element anti-spargere pe partea balamalelor

Toc

- lemn lipit în straturi, cu elemente lipite de mahon-meranti, stejar sau pin, cu dimensiuni 100 mm x 60 mm
- prag din aluminiu cu bariera termică sau prag din lemn

Finisare

- vopsire de trei ori prin metoda hidrodinamică cu vopsele diluabile cu apă conf. gamei de culori ERKADO sau cu vopsele acoperitoare RAL contra cost suplimentar cu excepția RAL 9016 (alb) și RAL 7016 (antracit) (pag. 99)

Dimensiuni

- tipice conf. tabelului (pag. 82)
- disponibile numai în dimensiuni non-standard fără cost suplimentar pentru dimensiunea non-standard. Costul suplimentar se aplică numai la ușile cu înălțime peste 212 cm și lățime peste 102 cm

Echipamente standard

- încuietoare cu bară cu 1 butuc, distanță interax 72 mm
- patru balamale reglabile în trei planuri
- prag din aluminiu cu bariera termică sau prag din lemn
- foi de tablă decorative, inox la modele alese:
- pachet de geamuri cu sticlă neagră lăcuită la modele: P120, P121, P122, P123, P124, P125, P126, P127

Echipamente contra cost suplimentar

- clanță
- butuci 45/65
- mâner
- încuietoarea biometrică
- vizor
- contactron-alarmă
- broască electromagnetice
- încuietoare cu bară cu doi butuci
- inserție termoizolantă pentru prag
- lăcrimar din aluminiu (ușă cu deschidere spre interior)

Prag de lemn ferecat

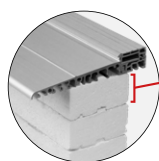

butuc termoizolant

1 buc.

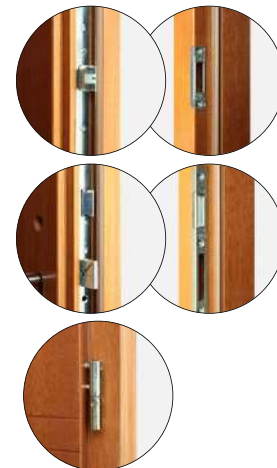
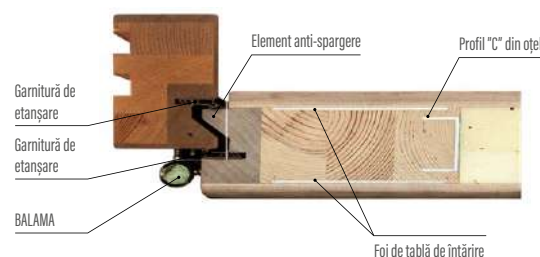
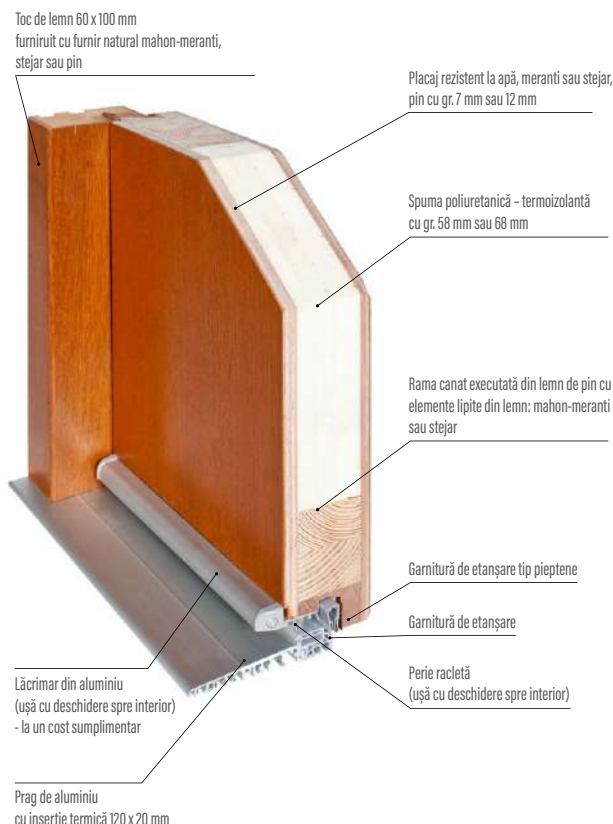

Coefficient de conductivitate termică

Ud < 0,63 W/m²K

Nr. certificat ITB 831/B-2018-15

Material: meranti sau stejar

Structură

- grosimea canatului 102 mm
- garnitură în canat și toc
- ușă în sistemul fâltuit
- învelitoare exterioară a canatului, executată din placaj rezistent la apă, mahon meranti sau stejar cu grosime de 12 mm
- structura interioară a canatului sub formă de grilă cu umplutură din spumă poliuretanică cu gr. 78 mm
- rama canat executată din lemn pin+meranti sau pin+stejar, întărită cu foaie de tablă și profilul „C”
- element anti-spargere pe partea balamalelor

Toc

- lemn lipit în straturi, cu elemente lipite de mahon-meranti, stejar sau pin, cu dimensiuni 100 mm x 80 mm
- prag din aluminiu cu bariera termică sau prag din lemn

Finisare

- vopsire de trei ori prin metoda hidrodinamică cu vopsele diluabile cu apă conf. gamei de culori ERKADO sau cu vopsele acoperitoare RAL contra cost suplimentar cu excepția RAL 9016 (alb) și RAL 7016 (antracit) (pag. 99)

Dimensiuni

- tipice conf. tabelului (pag. 82)
- disponibile în dimensiuni non-standard fără cost suplimentar pentru dimensiunea non-standard. Costul suplimentar se aplică numai la ușile cu înălțime peste 214 cm și lățime peste 106 cm.

Echipeamente standard

- încuietoare cu bară cu 1 butuc, distanță interax 92 mm
- trei balamale reglabile în trei planuri "3D"
- prag din aluminiu cu bariera termică sau prag din lemn
- foi de tablă decorative, inox la modele alese

Echipeamente contra cost suplimentar

- clanță
- butuci 60/65
- mâner
- încuietoarea biometrică
- vizor
- broască electromagnetă
- inserție termoizolantă pentru prag
- lăcrimar din aluminiu (ușă cu deschidere spre interior)
- contactron-alarmă

Prag de lemn ferecat

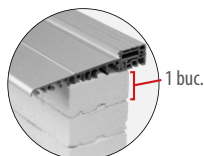

butuc termoizolant

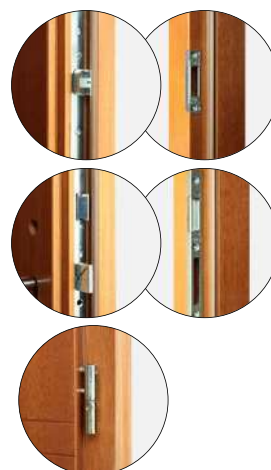
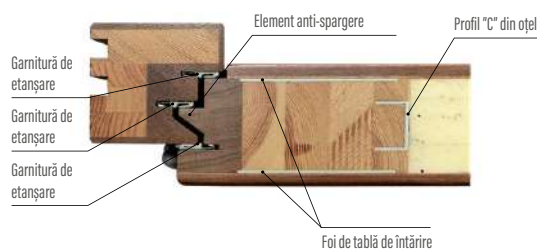

Coeficient de conductivitate termică

Ud < 0,79 W/m²K

Nr. certificat ITB 831/B-2018-16

Material: meranti sau stejar

Structură

- grosimea canatului 82 mm
- garnitură în canat și toc
- ușă în sistemul fâltuit
- învelișoară exterioară a canatului, executată din placaj rezistent la apă, mahon meranti sau stejar cu grosime de 12 mm
- structura interioară a canatului sub formă de grilă cu umplură din spumă poliuretanică cu gr. 58 mm
- rama canat executată din lemn pin+meranti sau pin+stejar, întărită cu foaie de tablă și profilul „C”
- trei balamale ascunse
- bolțuri anti-spargere

Toc

- lemn lipit în straturi, cu elemente lipite de mahon-meranti, stejar sau pin, cu dimensiuni 107 mm x 80 mm
- prag de lemn

Finisare

- vopsire de trei ori prin metoda hidrodinamică cu vopsele diluabile cu apă conf. gamei de culori ERKADO sau cu vopsele acoperitoare RAL contra cost suplimentar cu excepția RAL 9016 (alb) și RAL 7016 (antracit) (pag. 99)

Dimensiuni

- disponibile în dimensiuni non-standard fără cost suplimentar pentru dimensiunea non-standard. Costul suplimentar se aplică numai la ușile cu înălțime peste 214 cm și lățime peste 106 cm.

Echipe standard

- încuietore cu bară cu 1 butuc, distanță interax 72 mm
- trei balamale ascunse în trei planuri "3D"
- prag din lemn cu întrerupere termică
- foi de tablă decorative, inox la modele alese
- pachet de geamuri cu sticlă neagră lăcuită la modele alese

Echipe contra cost suplimentar

- clanță
- butuci 55/70
- mâner
- încuietore biometrică
- încuietore cu bară cu 2 butuci
- vizor
- broască electromagnetică
- inserție termoizolantă pentru prag
- lăcrimar din aluminiu (ușă cu deschidere spre interior)
- contactron-alarmă

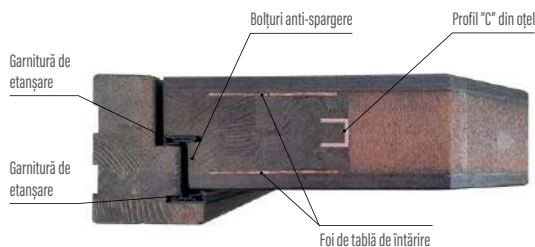

Coeficient de conductivitate termică

Ud < 0,64 W/m²K

Nr. certificat ITB 831/B-2018-16

Material: meranti sau stejar

Structură

- grosimea canatului 102 mm
- garnitură în canat și toc
- ușă în sistemul fâltuit
- învelișoară exterioară a canatului, executată din placaj rezistent la apă, mahon meranti sau stejar cu grosime de 12 mm
- structura interioară a canatului sub formă de grilă cu umplutură din spumă poliuretanică cu gr. 78 mm
- rama canat executată din lemn pin+meranti sau pin+stejar, întărită cu foaie de tablă și profilul „C”
- trei balamale ascunse
- bolțuri anti-spargere

Toc

- lemn lipit în straturi, cu elemente lipite de mahon-meranti, stejar sau pin, cu dimensiuni 107 mm x 80 mm
- prag de lemn

Finisare

- vopsire de trei ori prin metoda hidrodinamică cu vopsele diluabile cu apă conf. gamei de culori ERKADO sau cu vopsele acoperitoare RAL contra cost suplimentar cu excepția RAL 9016 (alb) și RAL 7016 (antracit) (pag. 99)

Dimensiuni

- tipice conf. tabelului (pag. 82)
- disponibile în dimensiuni non-standard fără cost suplimentar pentru dimensiunea non-standard. Costul suplimentar se aplică numai la ușile cu înălțime peste 214 cm și lățime peste 106 cm.

Echipe standard

- încuietoare cu bară cu 1 butuc, distanță interax 72 mm
- trei balamale ascunse în trei planuri "3D"
- prag din aluminiu cu bariera termică sau prag din lemn
- foi de tablă decorative, inox la modele alese
- pachet de geamuri cu sticlă neagră lăcuită la modele alese

Echipe contra cost suplimentar

- clanță
- butuci 55/70
- mâner
- încuietoarea biometrică
- încuietoarea cu bară cu 2 butuci
- vizor
- broască electromagnetă
- inserție termoizolantă pentru prag
- lăcrimar din aluminiu (ușă cu deschidere spre interior)
- contactron-alarmă

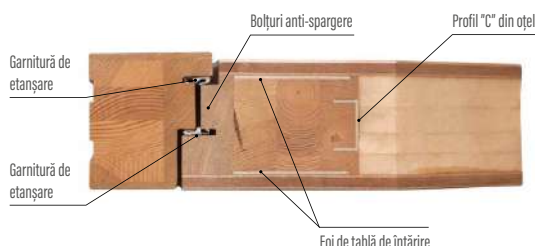
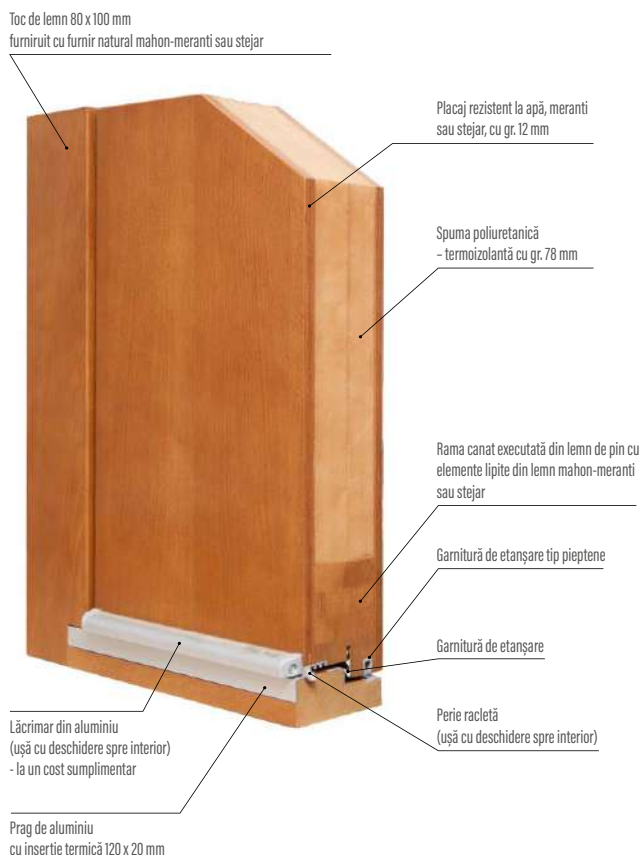



Ușile rotative, înseamnă renunțarea la balamalele de pe elementele de fixare laterale standard.

- canatul poate fi realizat în gr. 82 mm sau 102 mm
- greutatea admisibilă a canatului este de până la 500 kg
- dimensiuni admisibile ale unui canat neted sunt 150 cm x 250 cm, iar pentru o ușă cu geam și frezare 120 cm x 250 cm
- fiecare ușă poate fi extinsă suplimentar cu aripă tip "pui" fixă cu sticlă sau plină, întoc
- cea mai recentă tehnologie și fixarea balamalei permit obținerea celei mai bune calități de executare și utilizare, precum și deschiderea ușoară, indiferent de greutatea canatului
- prețurile UȘILOR PIVOT sunt stabilite în mod individual.

COFINANȚAREA UȘILOR EXTERIOARE

Programul Prioritar Aer Curat oferă posibilitatea de a obține sprijin financiar, printre altele, pentru usi exterioare. Toate modelele de uși de intrare ERKADO îndeplinesc cerințele programului Aer Curat.

Mai jos prezentăm rezultatele testelor de permeabilitate termică a ușilor exterioare ERKADO, precum și certificatul de anti-efracție RC2.

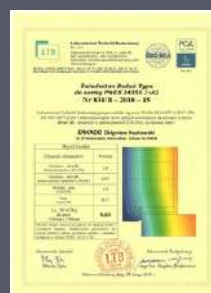
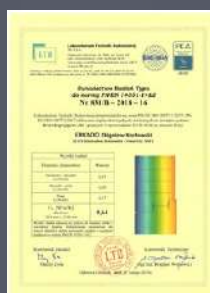
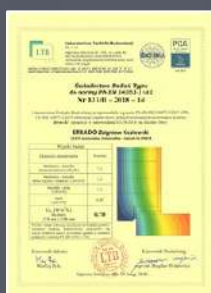

TIPURI DE GEAMURI POSIBILE DE APLICAT

ANTISOL

Este o sticlă de protecție solară, colorată delicat cu o substanță maro, care reduce permeabilitatea energiei solare. Datorită acestui fapt, previne supraîncălzirea camerelor. În plus, protejează obiectele sensibile la acțiunea radiațiilor ultraviolete.

REFLEX (stopsol)

Este o sticlă cu control îmbunătățit al razelor solare. Îmbunătățește efectul vizual și oferă un sentiment de intimitate. Acest efect se realizează prin aplicarea de oxizi metalici pe una din fețe ale geamului. Persoanele aflate pe partea mai deschisă a oglinzii își pot vedea reflexia și sunt vizibile pentru persoanele aflate pe partea mai întunecată. Dacă persoana aflată pe partea mai deschisă se apropie foarte mult de geam, poate vedea obiectele situate pe partea mai întunecată.

OGLINDĂ VENEȚIANĂ (feniciană)

Este un geam acoperit cu oxid de metale pe ambele fețe. De obicei, acesta este folosit ca un perete despărțitor între camere, dintre care una din ele este întunecată. Persoanele aflate pe partea mai deschisă a oglinzii își pot vedea reflexia și sunt vizibile pentru persoanele aflate pe partea mai întunecată.

GEAM LĂPTOS

Este un geam cu o față acoperită cu lac satin-mat, datorită căruia „lasă să treacă” lumină, dar geamul devine opac.

P4 ANTI-EFRAȚIE

Se compune din două straturi de geamuri incolore, despărțiți cu o folie anti-efracție. Datorită foliei, geamul nu se sparge în cioburi mici. În punctul de impact se formează fisurile care se ramifică radial. Geamul P4 este disponibil doar ca geam încolor.

STICLĂ SECURIZATĂ 33.1

Este o sticlă care minimizează riscul pentru sănătatea persoanelor prezente în apropierea geamurilor și în spații vitrate. Cioburile de sticlă spartă, precum și focul, gazele și radiațiile de căldură, pot fi o amenințare - simptome care însoțesc incendiile. Sticla este numită „securizată” dacă tehnologia de producție sau îmbinările acesteia permit limitarea daunelor rezultate din eventualele deformări, impacturi sau incendii.

Marcajul 33.1 ne indică utilizarea a 2 geamuri de sticlă de 3 mm și a unui strat de folie. Sticla securizată 33.1 aparține clasei de geamuri 02. Este utilizată cel mai adesea în apartamente, școli, birouri. Oferă protecție împotriva rănirii. Poate fi utilizată și în clădiri cu risc de explozie internă.

STICLĂ SABLATĂ

În procesul de sablare, sticla este supusă matisării mecanice prin intermediul un jet de nisip sub înaltă presiune.

Acest proces permite decorarea sticlei cu orice modele din cataloagele noastre sau cu motivele furnizate de client. Puteți obține efectul unui model mat sau, dimpotrivă, al unui motiv transparent.



SET GEAMURI SECURIZAT
54 mm cu sticlă REFLEX



SET GEAMURI SECURIZAT 70
mm cu sticlă REFLEX



Geam călit
decorat lăptos



VSG negru
sau VSG/ESG



VSG lăptos
sau VSG/ESG



Gri închis



FALȚ PE CANAT 18 mm

avantaje:

- etanșare mai bună a canatului la toc
- acoperire completă a șildurilor de prindere

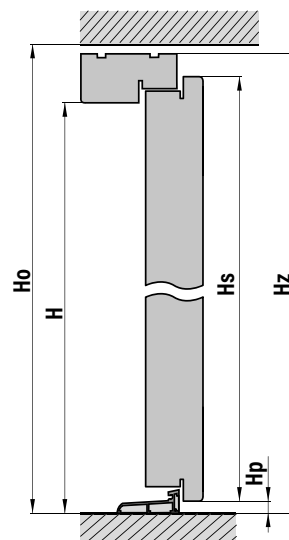
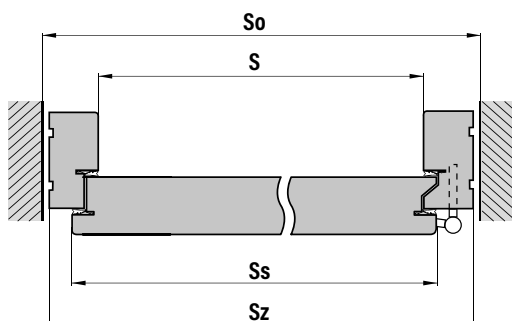

S - lățime în lumina tocului (mm)
 So - lățimea deschiderii în zid (mm)
 Ss - lățimea canatului de ușă (mm)
 Sz - lățime totală a ușii (mm)
 Ho - înălțimea deschiderii în zid (mm)

H - înălțime în lumina tocului (mm)
 Hs - înălțimea canatului de ușă (mm)
 Hz - înălțime totală a ușii (mm)
 Hpa - înălțimea pragului de aluminiu (mm)
 Hpd - înălțimea pragului de lemn (mm)

DIMENSIUNI

DIMENSIUNILE UȘILOR CU PRAG DE ALUMINIU										
Grosime canat	Marcajul ușilor	S	So	Ss	Sz	H	Ho	Hs	Hz	Hpa ALU (prag de aluminiu)
72 mm 82 mm	„80”	800	940	841	920	2002	2100	2041	2082	20
	„90”	900	1040	941	1020	2002	2100	2041	2082	20
	„100”	1000	1140	1041	1120	2002	2100	2041	2082	20
102 mm	„80”	800	980	871	960	2002	2120	2056	2102	20
	„90”	900	1080	971	1060	2002	2120	2056	2102	20
	„100”	1000	1180	1071	1160	2002	2120	2056	2102	20

DIMENSIUNILE UȘILOR CU PRAG DE LEMN										
Grosime canat	Marcajul ușilor	S	So	Ss	Sz	H	Ho	Hs	Hz	Hpd LEMN (prag de lemn)
72 mm 82 mm	„80”	800	940	841	920	2002	2120	2041	2100	40
	„90”	900	1040	941	1020	2002	2120	2041	2100	40
	„100”	1000	1140	1041	1120	2002	2120	2041	2100	40
102 mm	„80”	800	980	871	960	2002	2140	2056	2120	40
	„90”	900	1080	971	1060	2002	2140	2056	2120	40
	„100”	1000	1180	1071	1160	2002	2140	2056	2120	40

SENSURI DE DESCHIDERE A UȘII

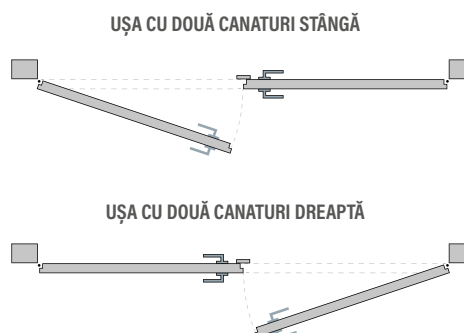
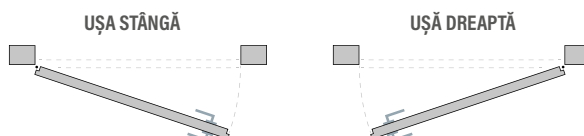



COSTURI SUPLIMENTARE PENTRU UȘILE EXTERIOARE NON-STANDARD



COSTURI SUPLIMENTARE PENTRU UȘI NON-STANDARD	
No.	Descriere
1.	Lipsă cost suplimentar pentru uși cu lățimea sub 102 cm și înălțimea sub 212 cm (gr. 72 mm și 82 mm),
2.	Cost suplimentar pentru uși mai late:
a)	Uși mai late până la lățimea totală de 106 cm (ușă cu gr. 72 mm și 82 mm),
b)	Uși mai late până la lățimea totală de 110 cm (ușă cu gr. 102 mm)
c)	Uși cu lățimea totală de la 107 cm până la 111 cm (ușă cu gr. 72 mm și 82 mm),
d)	Uși cu lățimea totală de la 111 cm până la 115 cm (ușă cu gr. 102 mm)
e)	Cost suplimentar pentru uși cu dimensiune "100" (112 x 208,2/210 - ușă gr. 72 mm și 82 mm), (116x210,2/212 - ușă cu gr. 102 mm)
3.	Cost suplimentar pentru uși mai înalte (fără supralumină):
a)	Într-un interval de la 212 până la 215 cm + 15% din prețul unei uși standard
b)	Într-un interval de la 215 până la 224 cm + 30% din prețul unei uși standard
c)	Într-un interval de la 224 până la 250 cm + 40% din prețul unei uși standard
4.	Aripă tip "pui" laterală la lățimea totală a ușii până la 150 cm:
a)	Cu posibilitatea de deschidere, cu geam + 75% din prețul unei uși simple
b)	Cu posibilitatea de deschidere, fără geam + 70% din prețul unei uși simple
c)	Imitație de canat, fixă, fără geam + 50% din prețul unei uși simple
d)	Imitație de canat, fixă, cu geam + 60% din prețul unei uși simple
e)	Aripă tip "pui" fixă în toc - mahon-meranti (indiferent de lățimea totală)
f)	Aripă tip "pui" fixă în toc - stejar (indiferent de lățimea totală)
g)	Aripă tip "pui" fixă în toc - pin (indiferent de lățimea totală)
5.	Aripă "pui" laterală la lățimea totală a ușii de la 151 cm până la 170cm:
a)	Cu posibilitatea de deschidere, cu geam + 95% din prețul unei uși simple
b)	Cu posibilitatea de deschidere, fără geam + 90% din prețul unei uși simple
c)	Imitație de canat, fixă, cu geam + 85% din prețul unei uși simple
d)	Imitație de canat, fixă, fără geam + 80% din prețul unei uși simple
e)	Aripă tip "pui" fixă în toc - mahon-meranti (indiferent de lățimea totală)
f)	Aripă tip "pui" fixă în toc - stejar (indiferent de lățimea totală)
g)	Aripă tip "pui" fixă în toc - pin (indiferent de lățimea totală)
6.	Cost suplimentar la uși cu două canaturi cu lățime de la 171 până la 196 cm este de + 110% din prețul unei uși simple
7.	Aripa tip "pui" fixă, în toc și supralumina superioară
a)	Aripă tip "pui" fixă în toc - mahon-meranti
b)	Aripă tip "pui" fixă în toc - stejar (indiferent de lățimea totală)
c)	Aripă tip "pui" fixă în toc - pin (indiferent de lățimea totală)
d)	Imitație de canat, fixă, până la înălțimea totală a ușii 250 cm + 50% din prețul ușii
8.	COSTURI SUPLIMENTARE- CULOARE
a)	Culoarea din gama RAL (uși simple), cu excepția RAL 9016 (alb) și Ral 7016 (antracit)
b)	Uși cu două culori
9.	Cost suplimentar pentru schimbarea geamului
a)	Cost suplimentar fix pentru schimbarea geamului de ex. oglindă venețiană, sticlă lăptoasă, sablată, P4, REFLEX GRAFIT, REFLEX negru, ANTISOL negru
10.	Îngroșarea tocului: pentru 10 mm/metru liniar (pin, stejar, meranti)
11.	Lărgirea tocului ușii până la lățimea zidului sub formă de tunel:
a)	material mahon-meranti pentru fiecare cm banda reglabilă mahon-meranti
b)	material stejar pentru fiecare cm banda reglabilă stejar
c)	material pin pentru fiecare cm banda reglabilă pin
12.	Benzi de mascare 10 mm x 60 mm cpl. pe o față
a)	mahon-meranti
b)	stejar
c)	pin
13.	Profile sfert de cerc 10 mm x 25 mm cpl. pe o față (cpl.)
a)	mahon-meranti
b)	stejar
c)	pin
14.	Lăcrimar din aluminiu pentru ușă cu deschidere spre interior
a)	Lăcrimar din lemn pentru ușă cu deschidere spre interior
15.	Aripa tip "pui" fixă, cu geam, cu sticlă fățuită cu canat (disponibilă numai la uși nefățuite)



VIZOR



LĂRGIREA TOCURILOR

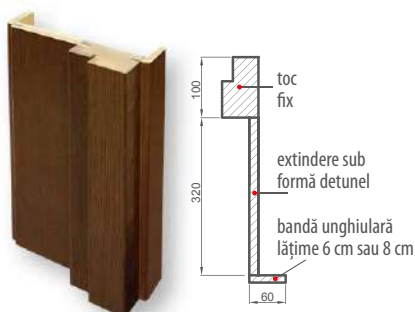

lista de prețuri pag. 83

lărgirea tocului

ÎNCUIETORI

ÎNCUIETOARE CU BARĂ GU SECURITY AUTOMATIC SAU MR 2

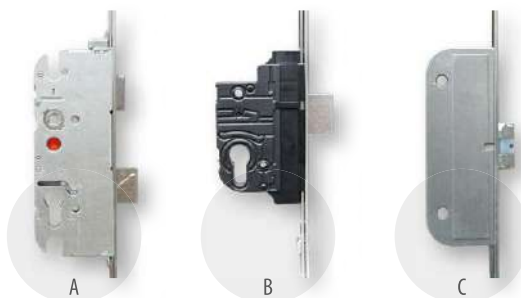

La utilizarea unei încuietori cu bară, ușile îndeplinesc cerințele pentru clasa 2 de rezistență la efracție RC2

ÎNCUIETOARE CU BARĂ PENTRU UN BUTUC:

gr. 82 mm și 102 mm – standard
gr. 72 mm – la un cost suplimentar



ÎNCUIETOARE CU BARĂ CU DOI BUTUCI:

gr. 82 mm – la un cost suplimentar
gr. 72 mm – la un cost suplimentar

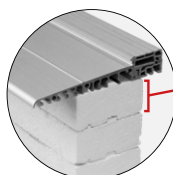

1 buc.

BALAMA TKZ

în culorile patină, nichel sau negru
gr. 102 mm – standard
gr. 72 mm și 82 mm - contra cost suplimentar

BUTUC TERMOIZOLANT

înălț. 3 cm x 10 cm x lung. 120 cm
înălț. 5 cm x 10 cm x lung. 120 cm
înălț. 10 cm x 10 cm x lung. 120 cm

CAPACE METALICE PENTRU BALAMALE



F1 INOX F4 NEGRU

CAPACE AXA din aluminiu



CAPAC TKZ
DIN OȚEL crom șlefuit



CAPAC RETRO
patina, inox luciu, aur luciu

capace pentru patru balamale (cpl.) din aluminiu Metal Bud (nichel, patină)
capace pentru patru balamale (cpl.) din aluminiu AXA (inox, F1, F4) sau din oțel TKZ
capace de aluminiu AXA negre pentru patru balamale (cpl.)
capace RETRO pentru patru balamale (cpl.)

AUTOÎNCHIZĂTOR



AUTOÎNCHIZĂTOR ASCUNS cu funcția STOP și limitatorul de deschidere



AUTOÎNCHIZĂTOR CU BRAȚ

BROASCĂ ELECTROMAGNETICĂ



BROASCĂ ELECTROMAGNETICĂ disponibilă numai la încuietorea cu bară cu 1 sau 2 butuci

PREPARAT PENTRU ÎNȚEȚINEREA UȘILOR



Îngrijirea sistematică a ferestrelor și a ușilor din lemn este o condiție esențială pentru durabilitatea pe termen lung a suprafețelor lor. Pentru a menține costurile la un nivel cât mai mic posibil, compania ADLER a elaborat un set de îngrijire, simplu și eficient la utilizare. Nu este nevoie de nicio perie sau hârtie abrazivă, tot ce aveți nevoie este setul de întreținere. Microfiserile și microporii stratului de glazură vor fi închise, datorită cărora durabilitatea lacurilor și glazurilor, diluabile cu apă, va fi prelungită semnificativ.

C

B

A

C

bandă de prindere la cost suplimentar

≡ SISTEM ELECTRONIC DE DESCHIDERE A UȘILOR (Retroiluminare suplimentare cu leduri la un cost suplimentar)



SETUL 1

mâner R6R9-515, lungimea mânerului de la 80 cm la 180 cm + controler R6-BBX-CU + cablu BBX-120-GU + sursă de alimentare, manșon pentru cablu



SETUL 2

controler R6-BBX-CU + cablu BBX-120-GU + sursă de alimentare, manșon pentru cablu



SETUL 3

mâner R6QE-515/R6QM-515/R6TM-515, lungimea mânerului de la 80 cm la 180 cm + controler R6-BBX-CU + cablu BBX-120-GU + sursă de alimentare, manșon pentru cablu



≡ BUTUCI



Sistem easyApp
permite accesul în camere fără a fi nevoie să se folosească chei mecanice

≡ VIZOR DIGITAL



MODEL DDS 2

- posibilitatea de a înregistra până la 50 de fotografii de pe camera video montată în vizor
- data și ora la care a fost făcută fotografia
- posibilitatea de a atașa un card de până la 8 GB
- tonuri de apel încorporate

≡ CLANȚĂ



Clanță cu tastatură

L701 Smart Lock
Sistem de control al accesului bazat pe șildul electronic, permite operarea prin cod, card, aplicație și cheie.
Pot fi adăugați până la 2.000 de utilizatori.

CONCEPEȚI UȘILE
DVS. EXTERIOARE

Vă invităm să-vă creați **propriul model de uși exterioare.**

Tehnologiile aplicate de noi ne permit să realizăm practic orice model propus de dvs.

Prețul unei uși realizate conform unui proiect individual este stabilit individual.

Vă invităm!



MÂNERE INOX

culoare INOX sau negru vopsit cu pulberi (cost suplimentar pentru mâner negru)

retroiluminare LED

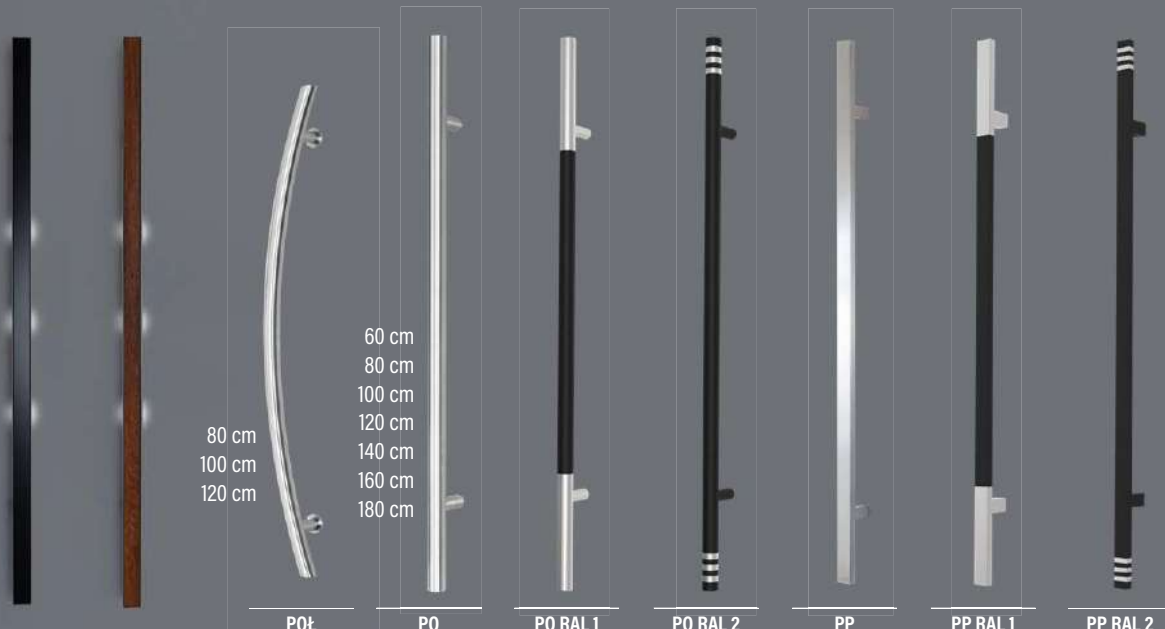

80 cm
100 cm
120 cm

60 cm
80 cm
100 cm
120 cm
140 cm
160 cm
180 cm

POŁ

PO

PO RAL 1

PO RAL 2

PP

PP RAL 1

PP RAL 2

sticlă neagră
retroiluminată
lung. 120,150 sau
180 cm

lemn (stejar vechi)
retroiluminată
lung. 120,150 sau
180 cm

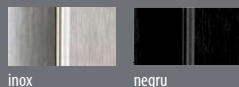

inox

negru

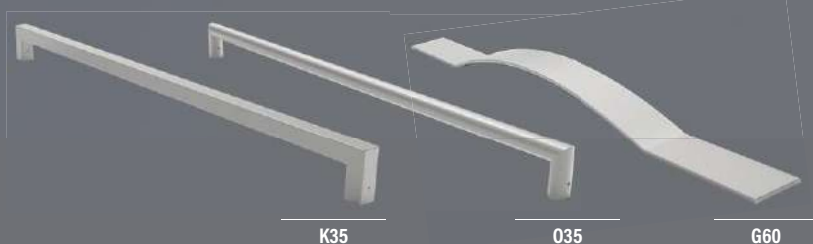

K35

O35

G60

MÂNERE INOXIDABILE, INOX SAU NEGRE

PO - drept / oblic

60 cm
80 cm
100 cm
120 cm
140 cm
160 cm
180 cm

PP - drept / oblic

60 cm
80 cm
100 cm
120 cm
140 cm
160 cm
180 cm

POŁ rotund - arc

80 cm
100 cm
120 cm
140 cm
160 cm
180 cm

DESCHIDEREA UȘII

Alegând o ușă cu zăvor (mâner), puteți alege unul din trei moduri de deschidere:

- deschidere cu cheie
- deschidere cu funcția "zi-noapte" de pe încuietoarea electromagnetică sau cu cheie
- deschidere cu buton sau cheie.

Contra cost suplimentar, mânerul este dotat cu butonul „funcția de deschidere a ușii folosind broască electromagnetică sau motor”



versiunea 1:

- prețul include:
- butonul în mâner
 - broască electromagnetică
 - sursă de alimentare
 - declanșator la distanță

versiunea 2:

- prețul include:
- butonul în mâner
 - motor pentru încuietoarea GU
 - sursă de alimentare
 - manșon pentru cablu

ZĂVOR

din profil 80x20 mm
culoare neagră sau
inox



CLANȚE



AXA FAST
clasa de siguranță de bază în culorile inox, nichel, alamă și negru

AXA



ODIN
clasa 3 de siguranță în culorile nichel, inox, patină



HAGA
clasa de siguranță de bază în culorile nichel, inox, patină, negru



LIBERA
clasa 3 de siguranță în culorile nichel, inox, patină



nichel patină



inox negru



PRESTIGE
clasa 3 de siguranță în culorile nichel, inox, patină, negru



JUPITER FLEX
clasa 3 de siguranță în culorile nichel, inox, patină, negru



QUEBEC
clasa 3 de siguranță în culorile nichel, patină, inox



TOTAL
în culorile inox, patină, negru



METRO
în culoarea oțel inoxidabil

CLANȚE RETRO



SET CU MÂNERUL RETRO:
- două mânere din alamă
- rozete decorative
- capace pentru balamale din alamă în culorile patina, inox lucios, aur lucios

CLANȚĂ, ȘILD, CIOCĂNITOARE RETRO:
în culorile patina, inox lucios

CLANȚE ȘI ROZETE pentru mânere pe o față



AXA SOLO
culoare INOX sau negru



AXA SLIM CU BUTON MOBIL
culoare INOX sau negru la un cost suplimentar



AXA SLIM ROZETE PENTRU MÂNERE CU DOUĂ FEȚE

BUTUCI



gr. 102 mm	gr. 82 mm	gr. 72mm
butuc cl. "B" 65/60 universal	butuc cl. "C" 65/45 universal	butuc 65/35 Buton cl. B
butuc cl. "B" 65/60 cu buton	butuc cl. "C" 65/45 cu buton	butuc 65/35 Universal cl. B
butuc cl. "C" 65/60 universal	butuc cl. "B" 65/45 universal	butuci 65/35 Buton cl. C
butuc cl. "C" 65/60 cu buton	butuc cl. "B" 65/45 cu buton	butuci 65/35 Universal cl. C
butuci de sistem 1 cheie (2 buc.) cl. "B" = 65/60	butuci de sistem 1 cheie (2 buc.) cl. "B" 65/45	butuci de sistem 1 cheie (2 buc.) cl. "B" 65/35
butuci de sistem 1 cheie (2 buc.) cl. "C" 65/60	butuci de sistem 1 cheie (2 buc.) cl. "C" 65/45	butuci de sistem 1 cheie (2 buc.) cl. „C” 65/35

Cost suplimentar pentru butuci negre

ERKADO

ușile sunt lumea noastră



ERKADO DREWNO Sp. z o. o.

Osiedle POM 8
23-275 Gościeradów Ukazowy
NIP 8652562260
Unitatea:
Chwałowice 156
37-455 Radomyśl nad Sanem, Polonia
Polonia

tel. +48 15 845 33 88
e-mail: dz@erkado.pl
www.erkado.pl

VERIFICĂ PREȚURILE

UȘI DIN LEMN



UȘI DE OȚEL



UȘI INTERIOARE



Cardul de garanție și instrucțiuni de montaj sunt atașate la produs. Prezentul catalog constituie un material informativ explicativ. Producătorul își rezervă dreptul de a schimba bunurile disponibile. Mostre de culori pot să difere în realitate de cele prezentate în prezentul catalog. Vă rugăm să consultați culorile cu eșantioanele originale, disponibile la distribuitorii noștri.

Avize și certificate Certificat de calitate CE pentru uși exterioare